



NAVID SAHAND

صنایع پمپ سازی

نوید سه‌هند



PUMPIRAN

سری پمپ های CPK

موارد کاربرد

صنایع شیمیایی

صنایع پتروشیمی

پالایشگاه ها و نیروگاه ها

کارخانجات نمک زدایی آب دریا

صنایع سلولوزی، کاغذ و خمیر

صنایع مواد غذایی (قند و شکر)

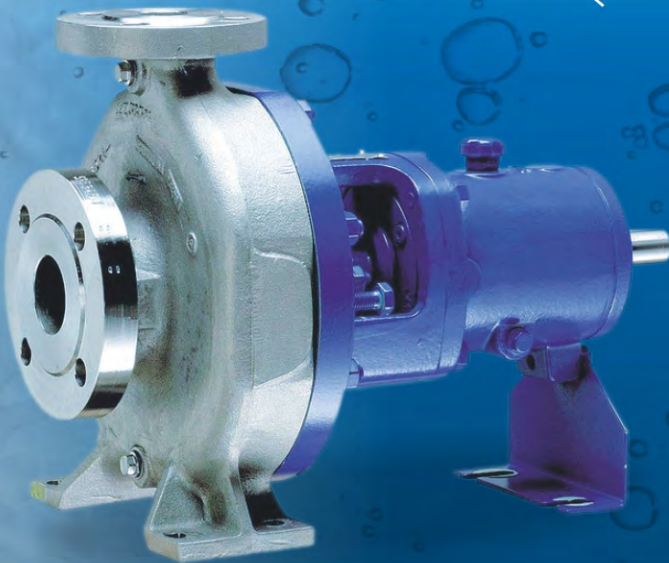

Chemical Pumps

CPK Series



تاریخچه شرکت نوید سهند

شرکت نوید سهند در سال ۱۳۷۶ با سرمایه گذاری گروه صنایع پمپ سازی ایران (گروه پمپیران) به منظور طراحی و ساخت و تولید انواع پمپ های صنعتی، معدنی، فرآیندی، دریایی، نفت و پتروشیمی (API) و انواع الکتروپمپ های مستغرق آب و فاضلاب، ملخی، شفت و غلافی و ارائه راه حل جامع تاسیس گردید.

نوید سهند با بهره گیری از ماشین آلات مجهز تولیدی و آزمایشگاه های مدرن هیدرولیکی تست محصول و آزمون های غیر مخرب، محصولات خود را مطابق با آخرین استانداردهای جهانی تولید و عرضه می نماید. واحدهای تولیدی، آزمایشگاهی، مهندسی و اداری شرکت نوید سهند در ۳۰۰۰۰ متر مربع فضای باز و ۸۰۰۰ متر مربع فضای سرپوشیده سامان یافته اند.

نوید سهند با اخذ گواهینامه استاندارد ایزو/آی ای سی ۱۷۰۲۵، محصولات خود را با کیفیت ممتاز و مورد تایید جهانی تولید، آزمایش و به مشتریان خود تحویل می نماید.

محصولات نوید سهند برای انتقال انواع سیالات نیوتونی (هیدروکربن ها، آب، انواع شیرابه و دوغاب، مواد محلول و معلق در آب، انواع لجن و فاضلاب) در پالایشگاه های نفت و پتروشیمی، نیروگاه ها، صنایع سیمان، فولاد، رنگ سازی، مس، صنایع غذایی و دیگر صنایع و معادن، برداشت و انتقال آب دریا و آب های شور، آب و فاضلاب، ایستگاه های پمپاژ و انتقال آب و فاضلاب استفاده می شوند، و تولید و تست آنها بر اساس استانداردهای API 610 و ISO و DIN و EN و الزامات آنها صورت می گیرد.

الکترو پمپ های آب و فاضلاب این شرکت بر اساس طرح شرکت KSB آلمان تولید می گردند.

نوید سهند با داشتن مهندسان و نیروهای متخصص و مجرب و بهره گیری از به روزترین نرم افزارهای مهندسی و تکنولوژی روز دنیا، قادر است که انواع الکتروپمپ های خاص و سفارشی را بر اساس نیاز صنایع و کارفرمایان محترم طراحی، تولید، آزمایش و عرضه نماید.

نوید سهند ارتباطات گسترده و موفقی با مراکز تحقیقاتی و دانشگاهی دارد و همواره تکنولوژی طراحی و ساخت پمپ های خود را ارتقا می بخشد. نتیجه این تلاش، طراحی، ساخت و عرضه سالانه چندین محصول جدید به مصرف کنندگان و ارائه مقالات و پایان نامه های کارشناسی ارشد و دکتری در دانشگاه است.

دفاتر مهندسی فروش این شرکت در تبریز و تهران همواره آماده ارائه خدمات مشاوره مهندسی پمپ به مشتریان می باشد.

نوید سهند علاوه بر عرضه محصولات زیر :



- پمپ های فرآیندی
- پمپ های مستغرق
- پمپ های نیروگاهی
- پمپ های صنعتی و معدنی و دریایی
- پمپ های آبرسانی بزرگ و دو مکشه
- پمپ های آتش نشانی
- الکتروپمپ های شفت و غلافی
- پمپهای سفارشی

آمادگی ارائه راه حل جامع برای تامین و اجرای کامل پروژه های ایستگاههای پمپاژ را دارد.



گروه صنایع پمپ سازی ایران

گروه صنایع پمپ سازی ایران (گروه پمپیران) در سال ۱۳۵۴ شمسی تاسیس گردید و تولید انواع پمپ را تحت لیسانس شرکت KSB آلمان آغاز نمود. گروه پمپیران اکنون با داشتن بیش از ده شرکت تولیدی و مهندسی، به شرکت هلدینگ تولیدی (مادر تخصصی) تبدیل گردیده و بزرگترین گروه پمپ ساز خاورمیانه می باشد.

در حال حاضر بیش از ۸۰۰ نفر نیروی متخصص مجرب و کار آزموده در واحدهای مجهز تولید، مهندسی پشتیبانی و آزمایشگاه های شرکتهای گروه اشتغال دارند. مساحت کارخانه های این شرکتها حدود ۱۶۰۰۰۰ متر مربع بوده که بیش از ۷۵۰۰۰ متر مربع آن، فضاهای سر پوشیده خطوط تولید، انبارها، آزمایشگاهها و سالنهای پشتیبانی می باشند.

گروه پمپیران فعالیت های خود در طراحی و ساخت و تولید انواع پمپ های مورد نیاز برای آب، نفت و انرژی و صنایع وابسته مطابق با استانداردهای جهانی توسعه داده است و پمپ های مورد نیاز را با مواد مختلفی همچون چدن، برنز و فولادهای کربنی و آلیاژی به بازارهای داخلی و خارجی عرضه می نماید.

شرکت های گروه پمپیران و فعالیت های آنها:

شرکت صنایع پمپیران: تولید انواع الکتروپمپ های شناور، گریز از مرکز، فشار قوی، دو مکشه، نیروگاهی، صنعتی و معدنی، دریایی، نفت و پتروشیمی و عرضه راه حل جامع

شرکت نوید سهند: طراحی، ساخت انواع پمپ های صنعتی، معدنی، دریایی، نفت و پتروشیمی (API)، انواع الکتروپمپ های مستغرق ملخی و فاضلابی و عرضه راه حل جامع

شرکت نوید موتور: تولید انواع الکتروپمپ های خانگی و تاسیساتی، ساخت قطعات پمپ و ارائه خدمات قالب سازی و پرس کاری

شرکت پمپ پرشیا: ریخته گری قطعات چدنی و تولید قطعات پمپ و شیرهای یک طرف

شرکت پمپ سمنان انرژی: تولید الکتروپمپ های خانگی و شوفاژی (سیرکولاسیون)

شرکت تلمبه سازان تبریز: توزیع قطعات یدکی پمپ های تولیدی گروه و انجام خدمات پس از فروش

شرکت راشا: ریخته گری قطعات چدنی و فلزات رنگین

شرکت آذر فولاد گداز: ریخته گری قطعات فولادی، آلیاژی و فلزات رنگین

شرکت معین آبشار: طراحی، مهندسی و نصب ایستگاه های پمپاژ

شرکت پیوند آویژه: واردات، صادرات و مشاوره بازرگانی





ویژگی های پمپ CPK

کاربرد

پمپ های سری CPK، برای پمپاژ سیالات نیوتنی جهت استفاده در صنایع شیمیایی، پتروشیمی و:

- پالایشگاه ها
- نیروگاه ها
- کارخانجات نمک زدایی آب دریا
- صنایع سلولزی کاغذ و خمیر
- صنایع مواد غذایی (قند و شکر)
- تجهیزات جذبی در مهندسی محیط زیست

طراحی

پمپ های CPK به صورت افقی، تک مکشه و یک طبقه می باشند. در این پمپ ها می توان به راحتی محفظه حلزونی را از پمپ جدا کرده بدون آنکه سیستم شاسی و کوپلینگ بهم بخورد. آب بندی این پمپ ها هم به صورت مکانیکال سیل و هم به صورت پکینگ قابل عرضه می باشد.

CPK 40 - 250

- قطر نامی پروانه
- قطر خروجی
- تیپ سری پمپ

علامت گذاری

مشخصات فنی

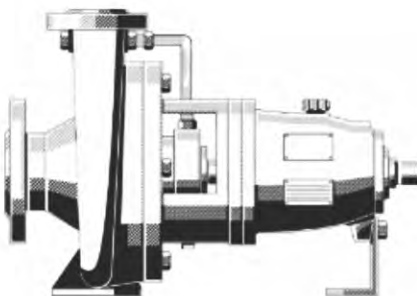

- قطر خروجی: از 25 تا 400 میلی متر
- دبی: تا $4150 \frac{m^3}{hr}$ (1150 l/s)
- هد: تا 185 m
- فشار کاری: تا 25 bar
- دمای کاری: $40^\circ C$ - تا $400^\circ C$ +
- پمپ های CPK مطابق با استاندارد ISO 5199 به منظور تحمل بارها و گشتاورهای وارده، طراحی گردیده اند.



Chemical Centrifugal Pumps CPK Series



Standardized Chemical Pumps

to EN 22858/ISO 2858/ISO 5199

Fields of Application

For handling aggressive organic and inorganic liquids in the chemical and petrochemical industries. They are also used in: refinery off-sites, the paper and cellulose industries the food-stuffs industry, the sugar industry sea water desalination plants absorption equipment in environmental engineering, power stations, etc.

Design

Horizontal, radially split volute casing pump in back pull-out design, with radial impeller single-entry, single-stage, to EN 22858/ISO and 2858/ISO 5199. Complemented by pumps of DN 25, DN 200 & above.

Designation

CPK 40 -200

- Type series
- Discharge nozzle DN
- Nominal impeller diameter in mm

Operating Data

Pump sizes	DN 25 to 400
Capacity	Q up to 4150 m ³ /h (1150 l/s)
Heads	H up to 185 m
Operating pressures	p up to 25 bar
Operating temperatures	t from -40 to +400 °C

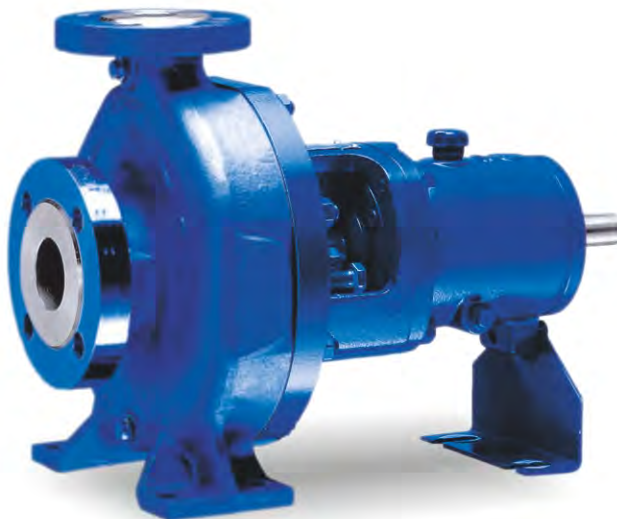



ویژگی های طراحی



ویژگی های پمپ CPK

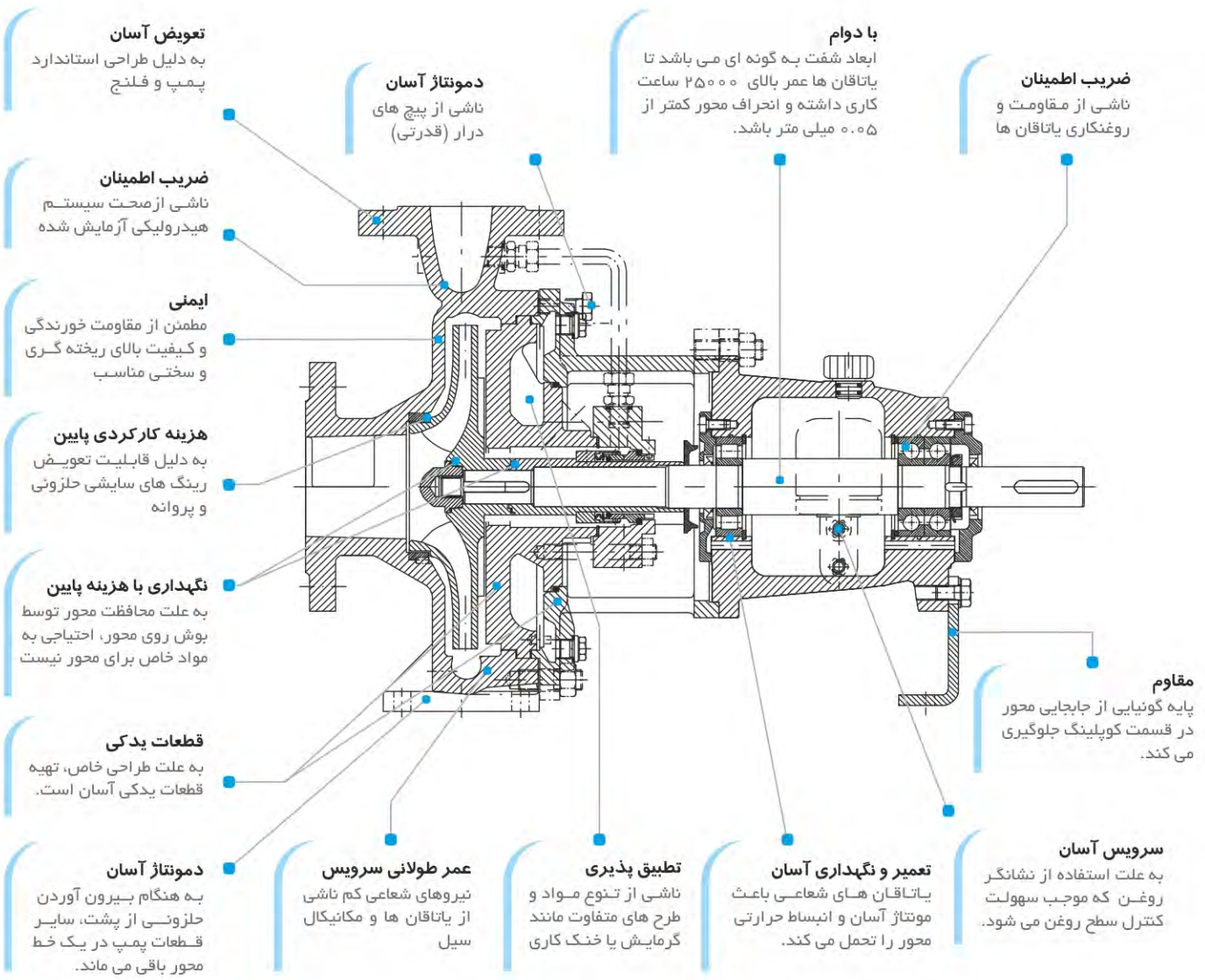

تنوع طراحی:

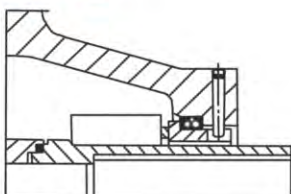

سربوش محفظه کونیکال



Design Features



Benefits at a Glance

Easy to replace
due to standardized pump and flange design

Reliable
due to well-proven hydraulic system

Safety
ensured by strength analysis and quality casting with corrosion allowance

Low operating costs
due to replaceable casing wear rings and impeller wear rings

Cost-effective maintenance
due to dry shaft (no special materials required) and shaft protecting sleeve

Small spare parts stock
due to modular design system

Easy to dismantle
due to back pull-out design: the casing may remain in the pipeline when the pump is dismantled

Easy to dismantle
due to forcing screws

Durable
Dimensioned to ensure a bearing life of more than 25,000 operating hours and a shaft deflection of less than 0.05 mm

Reliable
due to sturdy bearings and oil lubrication

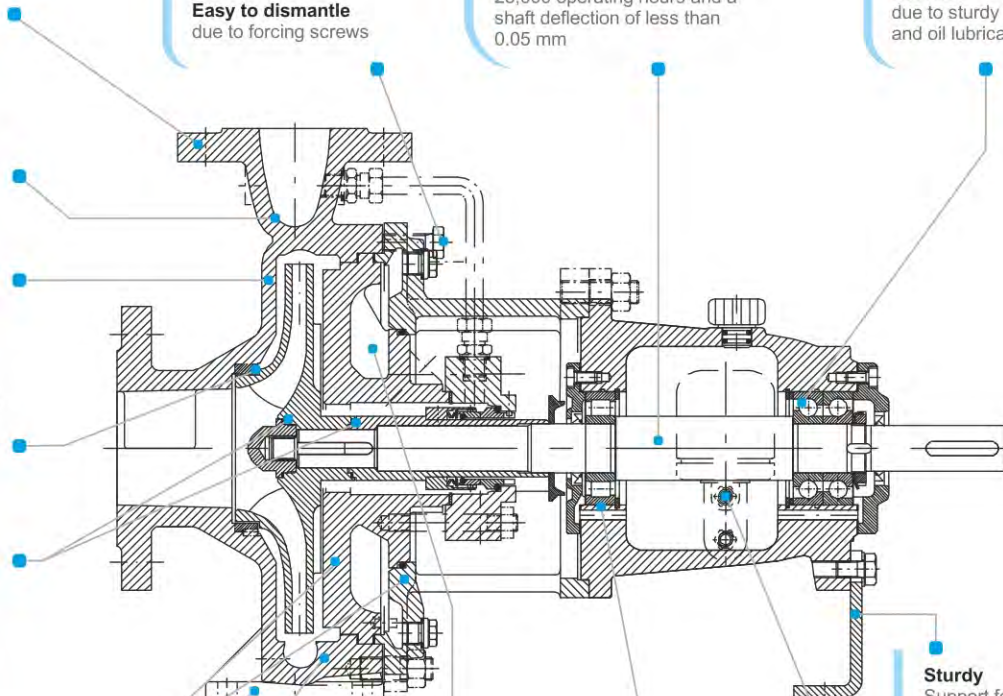

Sturdy
Support foot minimizes shaft displacement in the coupling area

Long service life
of bearings and mechanical seals due to low radial forces

Versatile
due to wide range of materials and many design variants, e.g. cooling or heating

Maintenance-friendly
Radial bearing ensures easy assembly and permits thermal expansion of the shaft

Easy to service
due to constant-level oiler: constant lubrication, easy to check

Design variant:

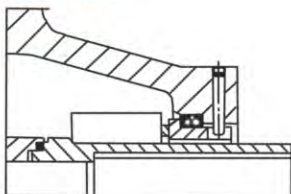

Casing cover with conical seal chamber





NAVID SAHAND

صنایع پمپ سازی

نوید سهند



PUMPIRAN

Selection Charts

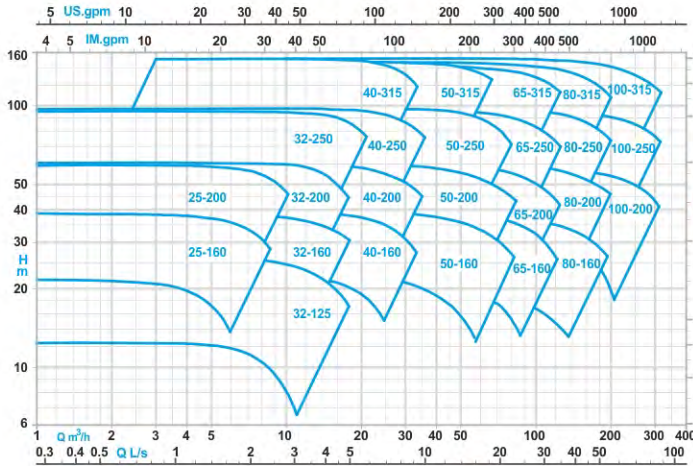

دور موتور ۲۹۰۰ rpm / 2900 rpm

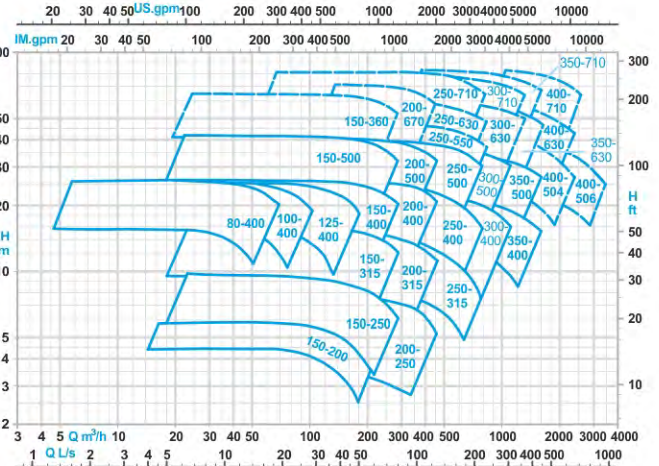

دور موتور ۹۶۰ rpm / 960 rpm

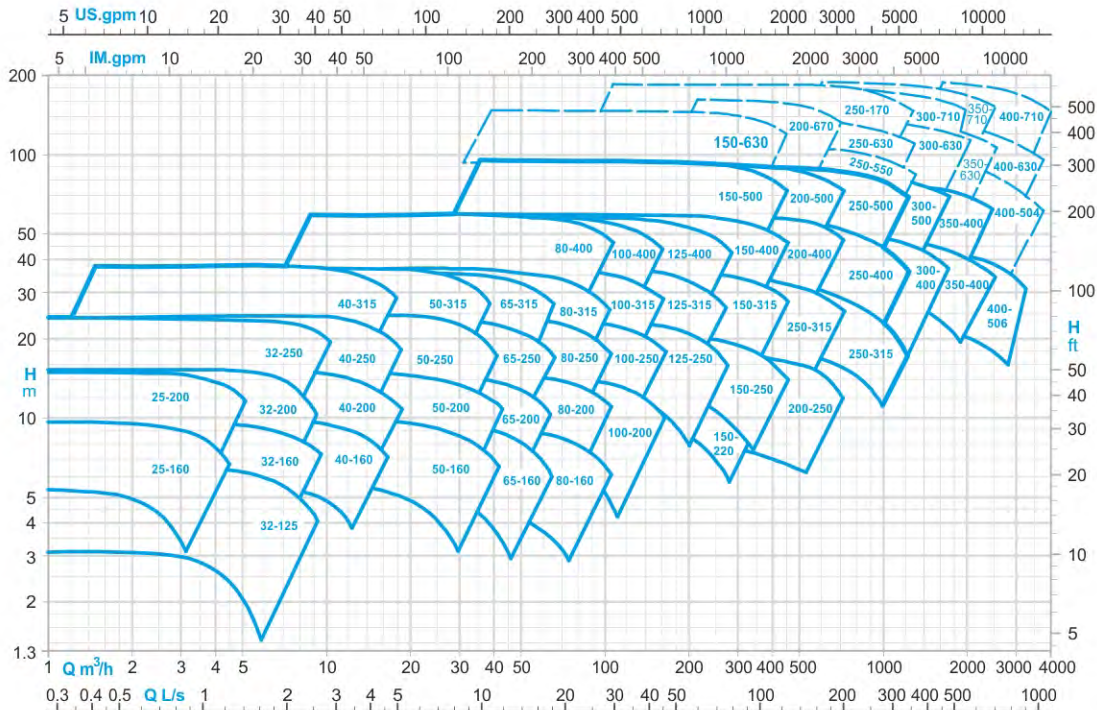

دور موتور ۱۴۵۰ rpm / 1450 rpm



خدمات تست و گارانتی

استاندارد های تست محصول

- آنالیز مواد: بنابه درخواست
- تست محصول: ارائه گواهینامه بازرسی و نیز تست فشار مطابق با استاندارد EN 10204 برای تمامی پمپ ها در صورت درخواست مشتری
- تست هیدرولیکی: تمامی پمپ ها مورد تست کارکردی قرار می گیرند و نقطه کارکرد پمپ مطابق با استاندارد ISO 9906/2A گارانتی می گردد.
 - مطابق با استاندارد ISO 9906 / 2A، پمپ در ۵ نقطه تست می گردد.
 - مطابق با استاندارد ISO 9906 / 1، پمپ در ۵ نقطه تست گردیده و منحنی نیز رسم می گردد.
 - تست NPSH بر اساس استاندارد های مربوطه

اسناد محصول و نتایج تست

مستنداتی که همراه محصول به صورت کتابچه ارائه می گردد:

- نقشه موتناژ به همراه لیست قطعات
- نقشه نصب به همراه جدول ابعاد پمپ
- نقشه نوع آب بندی پمپ
- راهنمای عملکرد پمپ

□ Acceptance Tests / Guarantees

- **Materials tests**
Test report on request
- **Product tests**
Inspection certificate on request for pressure test of complete pump as per EN 10204
- **Hydraulic tests**

Each pump is subjected to a performance test run, and its duty point is guaranteed according to [ISO 9906 / 2A](#)

The following acceptance tests may be performed and certified at extra charge:

- Performance test [ISO 9906 / 2A](#) 5 measuring points
- Performance test [ISO 9906 / 1](#) 5 measuring points
(see individual curve)
- **NPSH test** 1 measuring point

Warranties are given within the scope of the valid delivery conditions.

□ Forces and Moments

CPK pumps are designed for handling forces and moments in accordance with ISO 5199.

□ Documentation

Printed documentation adapted to CE requirements

- [sectional drawing with list of components](#)
- [drawing of shaft seal](#)
- [installation plan / dimensions table](#)
- [operating instructions](#)





نقشه کلی پمپ CPK



General Drawing with list of Components

Up to impeller diameter 500

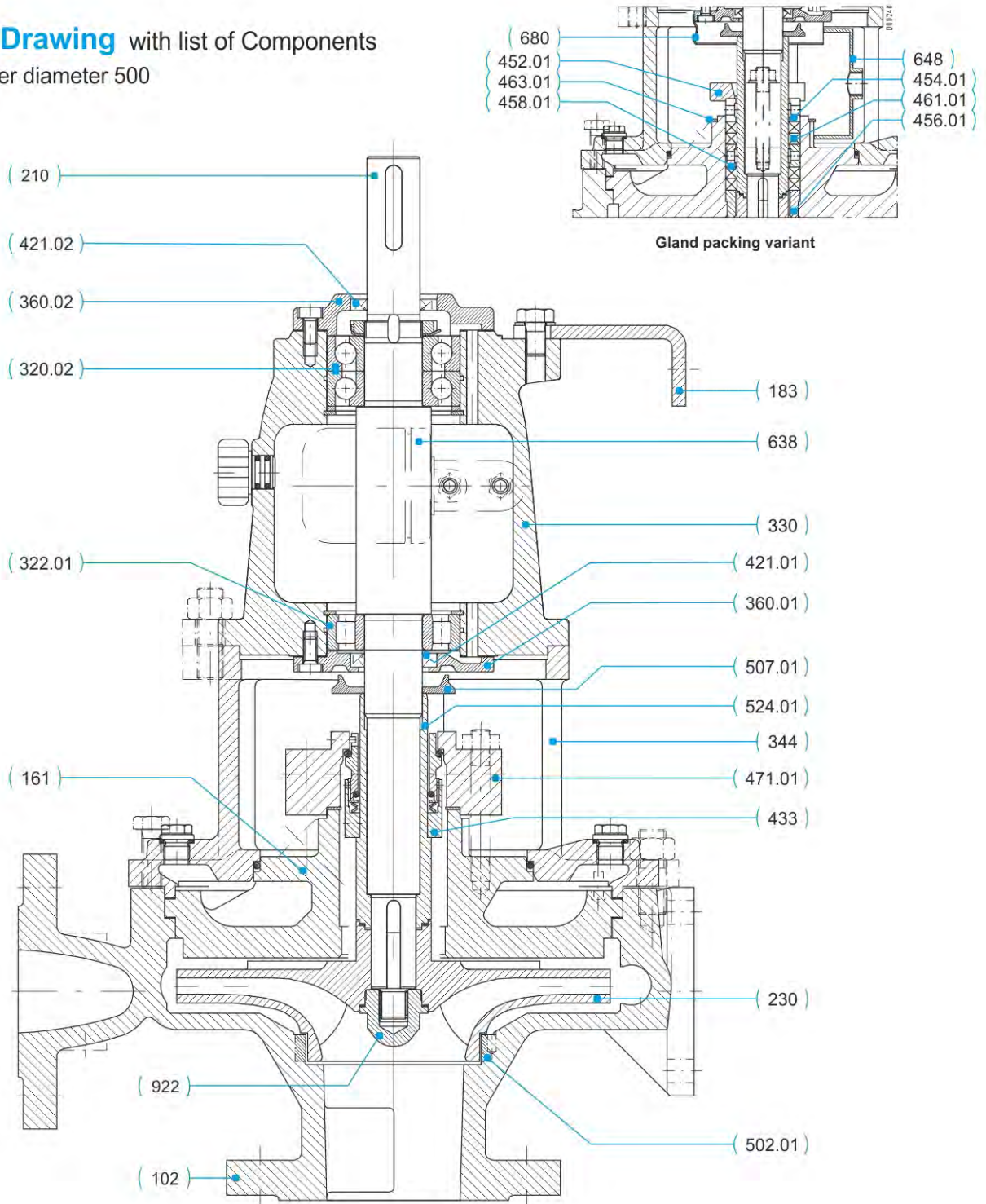



لیست قطعات

Part List

Part No. شماره قطعه	Part name	نام قطعه
102	Volute casing	محفظه حلزونی
161	Casing cover	درپوش محفظه
183	Support foot	پایه گونیا
210	Shaft	محور
230	Impeller	پروانه
320.02	Angular contact ball bearing	بلبرینگ تماس زاویه های
322.01	Cylindrical roller bearing	رولبرینگ استوانه ای
330	Bearing bracket	پایه یاتاقان
344	Bearing bracket lantern	واسطه پایه یاتاقان
360.01/02	Bearing cover	درپوش یاتاقان
421.01.02	Radial shaft seal ring	کاسه نمد
433	Mechanical seal	آب بندی مکانیکی
452.01	Gland cover	قطعه عینکی
454.01	Stuffing box ring (split)	حلقه محفظه آب بندی
456.01	Neck bush	بوش گلوبی
458.01	lantern ring (split)	رینگ خنک کاری
461.01	Gland Packing	نوار گرافیتی
463.01	Drip plate	صفحه آب چکان
471.01	Seal cover	درپوش محفظه آب بندی
502.01	Casing wear ring	رینگ سایشی محفظه حلزونی
507.01	Thrower	آب پخش کن
524.01	Shaft protecting sleeve	بوش روی محور
638	Constant-level oiler	نشانگر روغن
648	Drip pan	سینی آب چکه
680	Guard	محافظ
922	Impeller nut	مهره پروانه





نقشه کلی پمپ CPK



General Drawing with list of Components

Pump design with conical seal chamber (up to impeller 500) Shaft seal without circulation

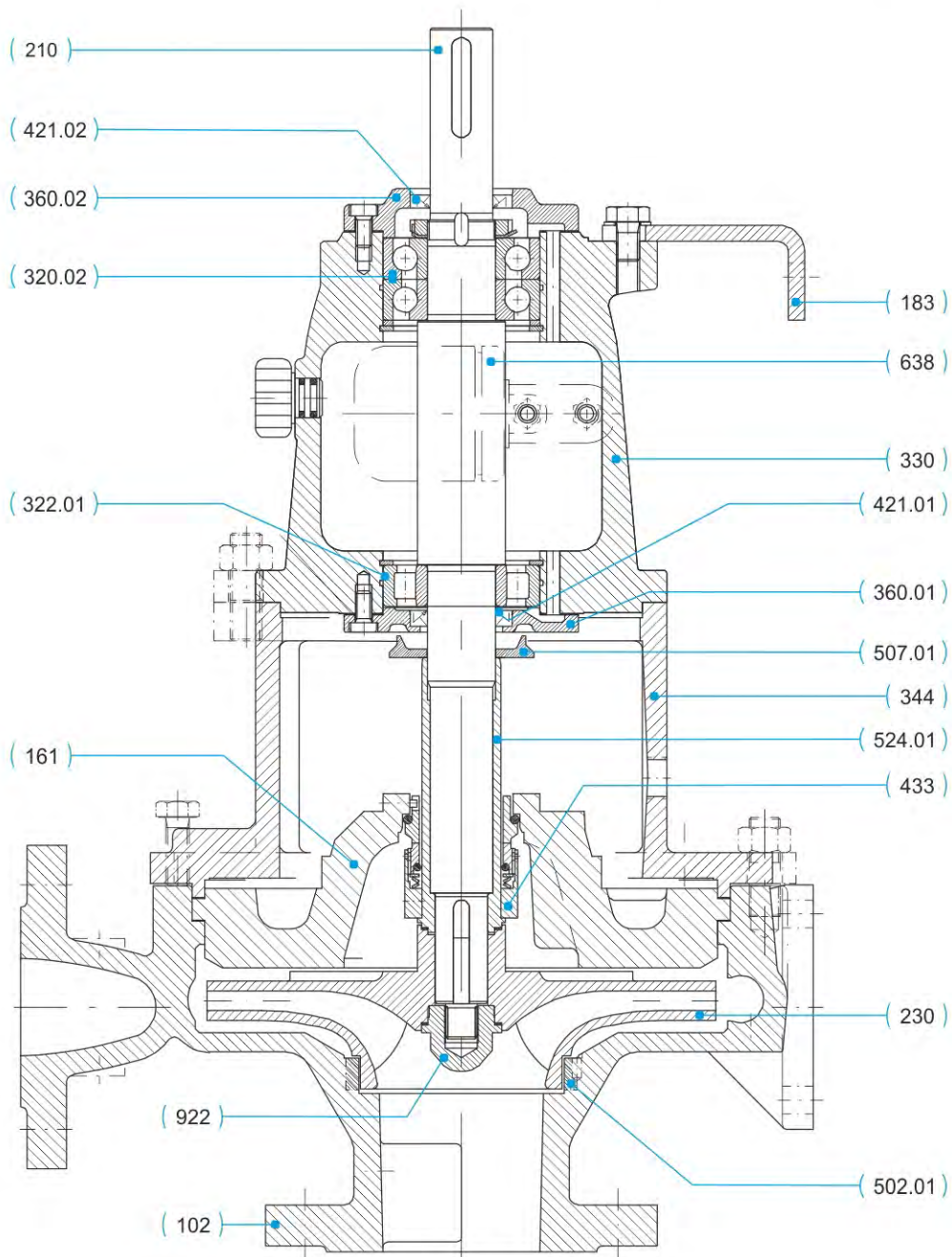



لیست قطعات

Part List

Part No. شماره قطعه	Part name	نام قطعه
102	Volute casing	محفظه حلزونی
161	Casing cover	درپوش محفظه
183	Support foot	پایه گوتیا
210	Shaft	محور
230	Impeller	پروانه
320.02	Angular contact ball bearing	بلبرینگ تماس زاویه ای
322.01	Cylindrical roller bearing	رولبرینگ استوانه ای
330	Bearing bracket	پایه یاتاقان
344	Bearing bracket lantern	واسطه پایه یاتاقان
360.01.02	Bearing cover	درپوش یاتاقان
421.01.02	Radial shaft seal ring	کاسه نمد
433	Mechanical seal	آب بند مکانیکی
502.01	Casing wear ring	رینگ سایشی محفظه حلزونی
507.01	Thrower	آب پخش کن
524.01	Shaft protecting sleeve	بوش روی محور
638	Constant-level oiler	نشانگر روغن
922	Impeller nut	مهره پروانه

هنگام سفارش قطعات یدکی، خواهشمند است اندازه و تیپ پمپ، شماره قطعه، نام قطعه، جنس مواد، شماره نقشه، نام قطعات واسطه همراه و تعداد مورد نیاز ذکر گردد.

When ordering any of spare parts please always specify the type series/pump size works No. (stamped on the name plate and on the suction nozzle flange), motor No. year of construction quantity required, part No., description, material, medium handled, sectional drawing No. and mode of dispatch.





NAVID SAHAND

صنایع پمپ سازی

نوید سه‌هند



PUMPIRAN

CPK
25-160

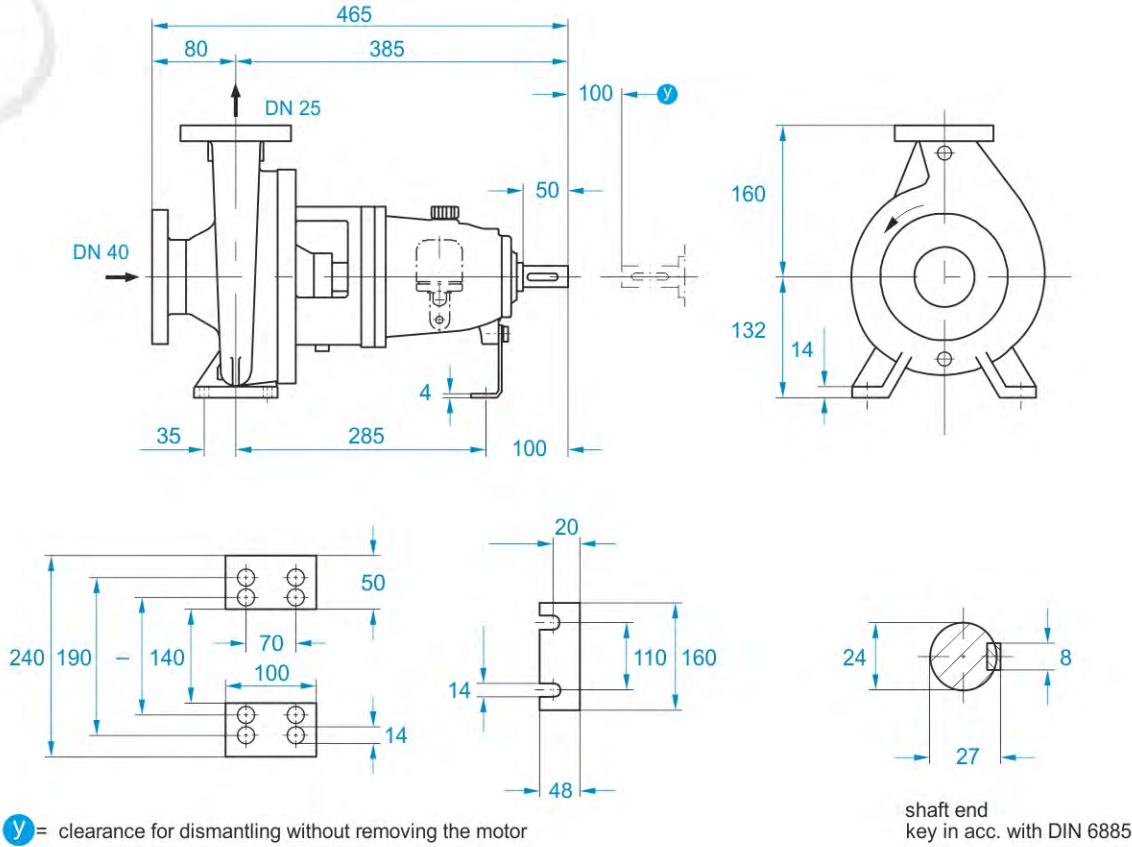

دور ۲۹۰۰ RPM 2900	آب دهی (مترمکعب در ساعت) Capacity (m ³ /h)					قطر پروانه Imp. Dia. (mm)	فلنج پمپ Pump flange (mm)		مشخصات موتور Characteristics
	5	6	7	8	9		مکش Inlet	رانش Outlet	
ارتفاع (متر) Head (m)	37.2	36	34	31	27	169	40	25	2.2
	32.5	30.5	27.5	24	—	160			2.2
	27	25	22	—	—	150			1.5
	22	19	—	—	—	140			1.5
RPM 1450									
دور ۱۴۵۰ RPM 1450	2.5	3	3.5	4	4.5	—	—	—	—
	9.4	9	8.5	7.8	6.7	169	40	25	0.37
	6.5	6.2	5.3	—	—	150			0.25
	4.4	3.4	—	—	—	130			0.18
RPM 960									
دور ۹۶۰ RPM 960	1.7	2	2.3	2.7	3	—	—	—	—
	4.1	3.9	3.7	3.4	3	169	40	25	0.18
	2.9	2.7	2.4	—	—	150			0.09
	1.8	1.5	—	—	—	130			0.09

CPK Series
Chemical Pumps
NAVID SAHAND





NAVID SAHAND

صنایع پمپ سازی

نوید سه‌هند



PUMPIRAN

CPK 25-160

General Specification

مشخصات کلی پمپ های CPK

of CPK Pumps		
Output Size:	25 to 400	از ۲۵ تا ۴۰۰ میلی متر
Capacity:	up to 4150 m ³ /h	تا ۴۱۵۰ مترمکعب در ساعت
Heads:	up to 185 m	تا ۱۸۵ متر
Operating Pressures:	up to 25 bar	تا ۲۵ بار
Operating temperatures:	from -40 to +400°C	از -۴۰ تا ۴۰۰ درجه سانتی گراد
جنس مواد بر حسب تقاضا قابل تغییر است Materials can be replaced, on any request(s)		
Pump Casing:	stainless steel	فولاد ضد زنگ
Impeller:	stainless steel	فولاد ضد زنگ
Shaft:	stainless steel	فولاد ضد زنگ

جنس مواد

Materials

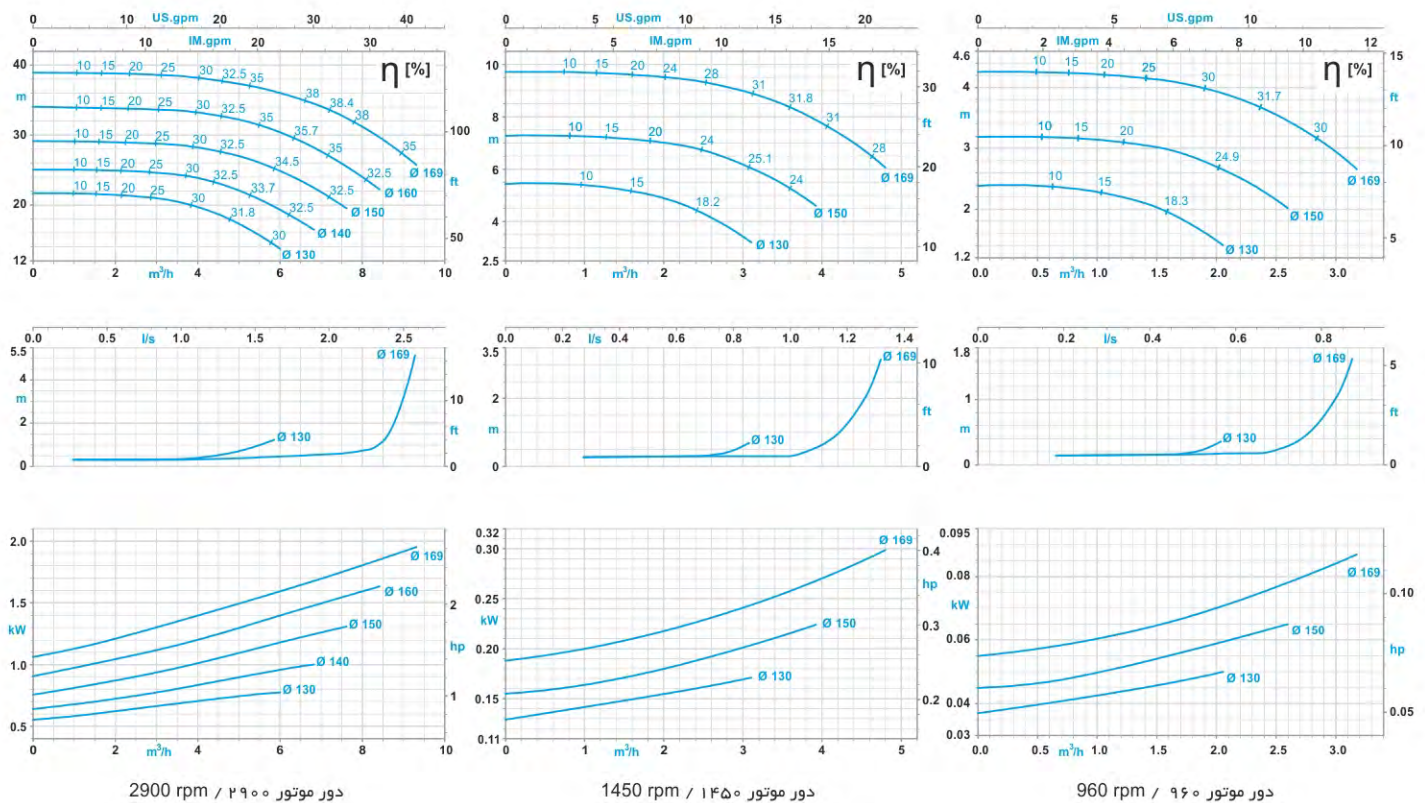



NAVID SAHAND

صنایع پمپ سازی

نوید سه‌هند



PUMPIRAN

CPK
25-200

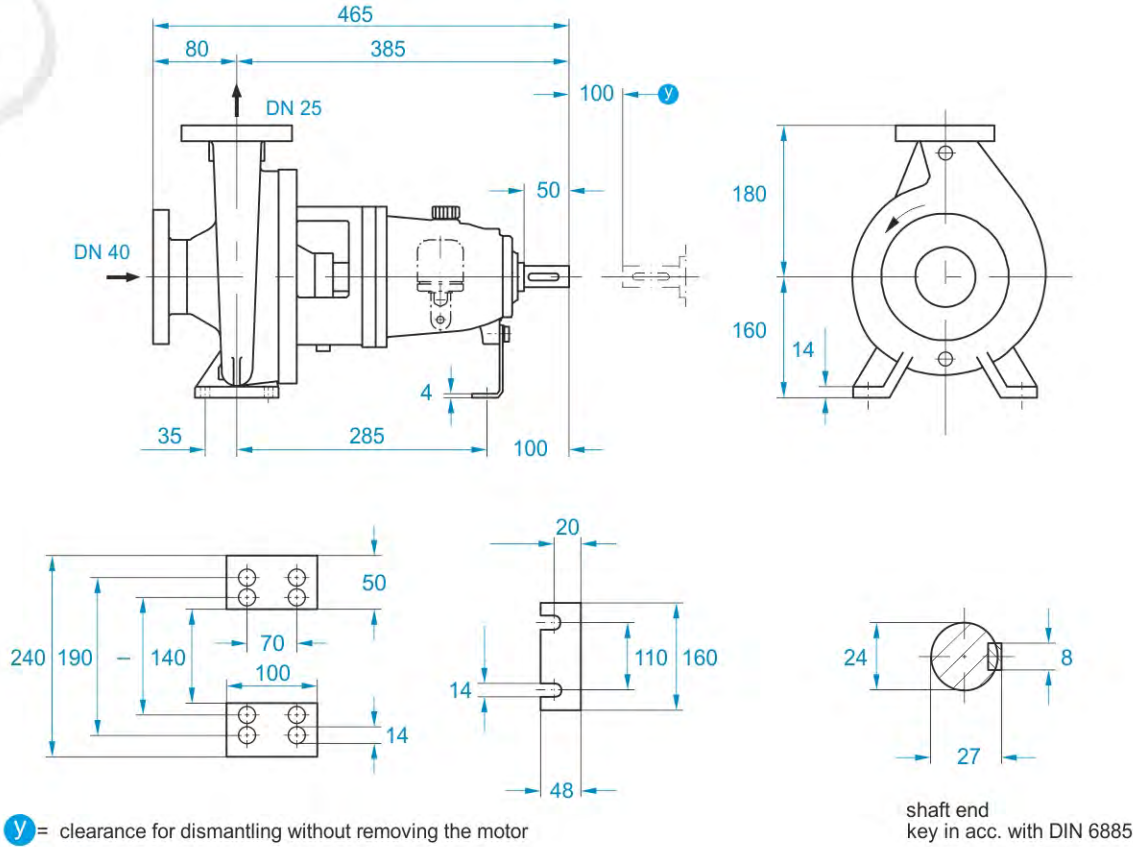

CPK Series
Chemical Pumps
NAVID SAHAND

دور ۲۹۰۰ RPM 2900	آب دهی (مترمکعب در ساعت) Capacity (m3/h)					قطر پروانه Imp. Dia. (mm)	فلنج پمپ Pump flange (mm)		مشخصات موتور Characteristics	
	2	4	6	8	10		مکش Inlet	رانش Outlet		قدرت / Power کیلو وات kW
ارتفاع (متر) Head (m)	60	59.5	58	54.8	47.2	209	40	25	5.5	
	48	47	44.2	36.8	—	190			3	
	33	31.2	27	—	—	160			2.2	
RPM 1450										
دور ۱۴۵۰ RPM 1450	1	2	3	4	5	209	40	25	0.75	
	15.1	15	14.7	13.9	12				190	0.55
	12	11.7	11	9.7	—				160	0.37
RPM 960										
دور ۹۶۰ RPM 960	1	1.5	2	2.5	3	209	40	25	0.18	
	6.7	6.6	6.5	6.2	5.7				190	0.18
	5.2	5.1	4.7	4.2	—				160	0.9



NAVID SAHAND

صنایع پمپ سازی

نوید سه‌هند



PUMPIRAN

CPK 25-200

General Specification

مشخصات کلی پمپ های CPK

of CPK Pumps			
Output Size:	25 to 400	از ۲۵ تا ۴۰۰ میلی متر	قطر خروجی:
Capacity:	up to 4150 m ³ /h	تا ۴۱۵۰ مترمکعب در ساعت	ظرفیت آب دهی:
Heads:	up to 185 m	تا ۱۸۵ متر	ارتفاع:
Operating Pressures:	up to 25 bar	تا ۲۵ بار	فشار کاری:
Operating temperatures:	from -40 to +400°C	از -۴۰ تا ۴۰۰ درجه سانتی گراد	دمای کاری:
Materials		جنس مواد بر حسب تقاضا قابل تغییر است	جنس مواد
Pump Casing:	stainless steel	فولاد ضد زنگ	محفظه پمپ:
Impeller:	stainless steel	فولاد ضد زنگ	پروانه:
Shaft:	stainless steel	فولاد ضد زنگ	محور:

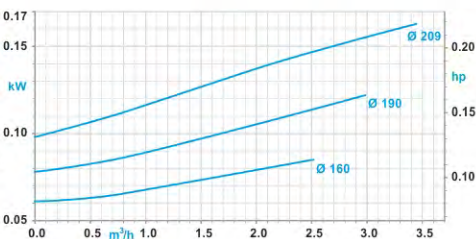
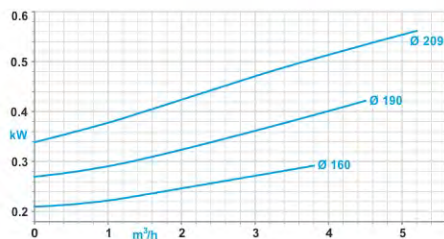
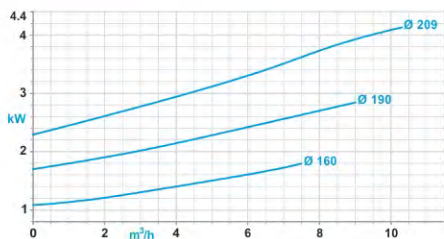
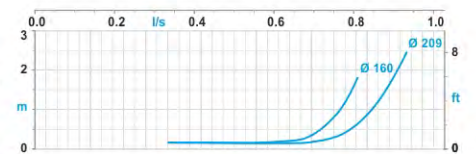
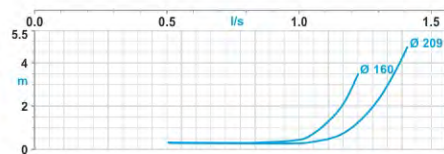
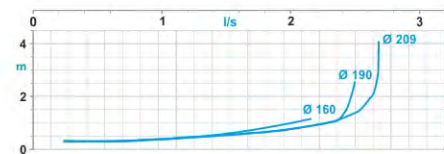
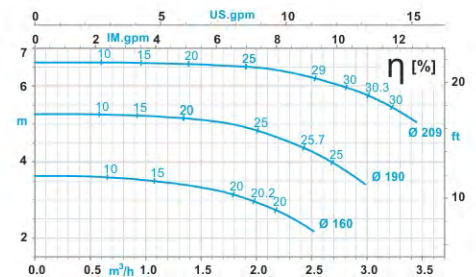
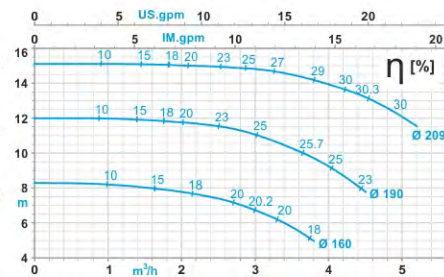
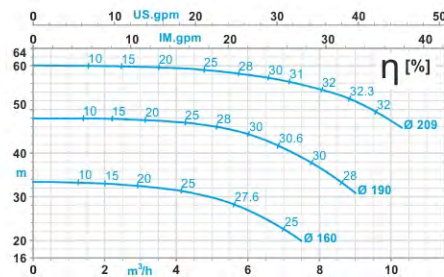



NAVID SAHAND

صنایع پمپ سازی

نوید سه‌هند



PUMPIRAN

CPK
32-125

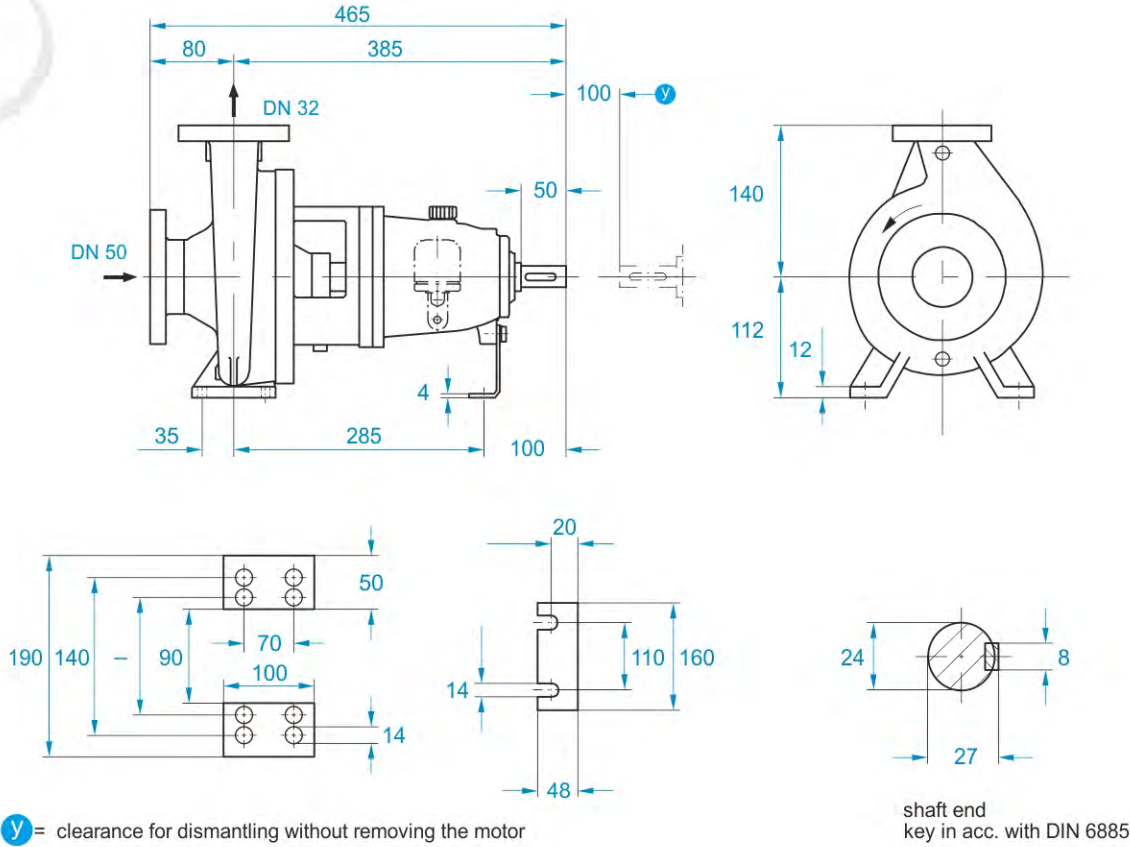

CPK Series
Chemical Pumps
NAVID SAHAND

دور ۲۹۰۰ RPM 2900	آب دهی (مترمکعب در ساعت) Capacity (m3/h)					قطر پروانه Imp. Dia. (mm)	فلنج پمپ Pump flange (mm)		مشخصات موتور Characteristics	
	8	10	12	14	16		مکش Inlet	رانش Outlet		Power / قدرت kW / کیلو وات
ارتفاع (متر) Head (m)	25.8	24.9	23.5	22	19.9	139	50	32	2.2	
	18	16.8	14.5	11.5	—	120			1.5	
	10.5	8.2	5.1	—	—	100			1.1	
RPM 1450										
دور ۱۴۵۰ RPM 1450	4	5	6	7	8	139	50	32	0.37	
	6.4	6.2	5.8	5.5	4.9				120	0.25
	4.5	4.2	3.6	2.8	—				100	0.18
RPM 960										
دور ۹۶۰ RPM 960	3	3.5	4	4.5	5	139	50	32	0.09	
	2.8	2.7	2.5	2.4	2.3				120	0.09
	1.9	1.7	1.5	1.3	1				100	0.09
Head (m)	1	0.8	0.5	—	—	100			0.09	



NAVID SAHAND

صنایع پمپ سازی

نوید سه‌هند



PUMPIRAN

CPK 32-125

General Specification

مشخصات کلی پمپ های CPK

of CPK Pumps			
Output Size:	25 to 400	از ۲۵ تا ۴۰۰ میلی متر	قطر خروجی:
Capacity:	up to 4150 m ³ /h	تا ۴۱۵۰ مترمکعب در ساعت	ظرفیت آب دهی:
Heads:	up to 185 m	تا ۱۸۵ متر	ارتفاع:
Operating Pressures:	up to 25 bar	تا ۲۵ بار	فشار کاری:
Operating temperatures:	from -40 to +400°C	از -۴۰ تا ۴۰۰ درجه سانتی گراد	دمای کاری:
Materials		جنس مواد	
جنس مواد بر حسب تقاضا قابل تغییر است Materials can be replaced, on any request(s)			
Pump Casing:	stainless steel	فولاد ضد زنگ	محفظه پمپ:
Impeller:	stainless steel	فولاد ضد زنگ	پروانه:
Shaft:	stainless steel	فولاد ضد زنگ	محور:

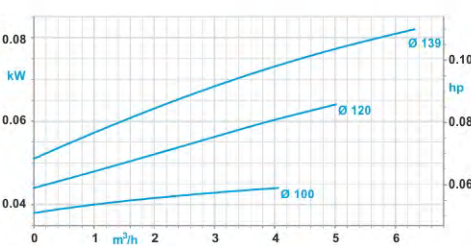
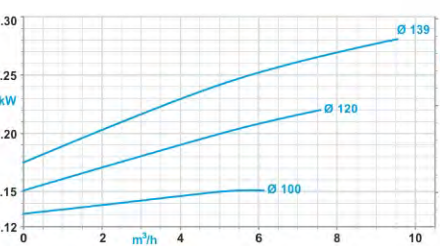
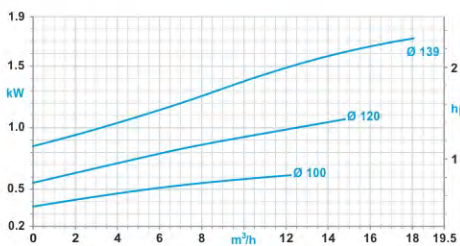
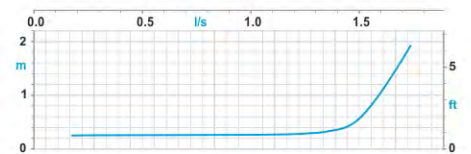
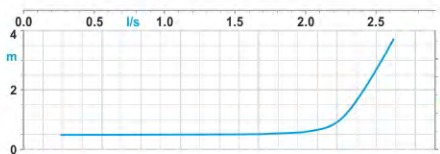
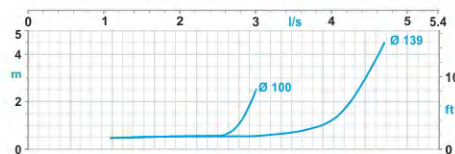
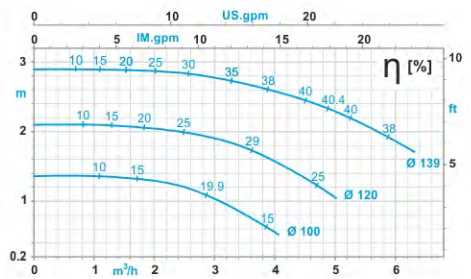
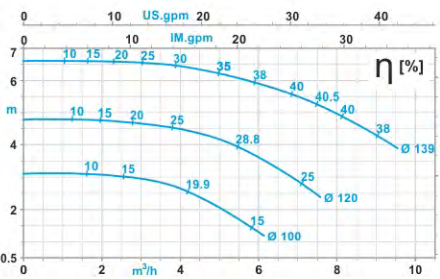
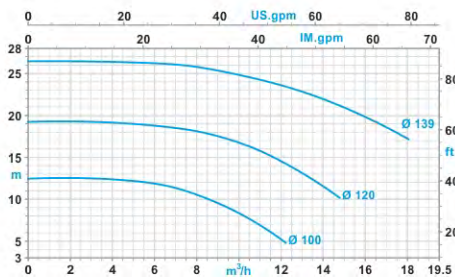

2900 rpm / ۲۹۰۰ دور موتور

1450 rpm / ۱۴۵۰ دور موتور

960 rpm / ۹۶۰ دور موتور





NAVID SAHAND

صنایع پمپ سازی

نوید سه‌هند



PUMPIRAN

CPK
32-160

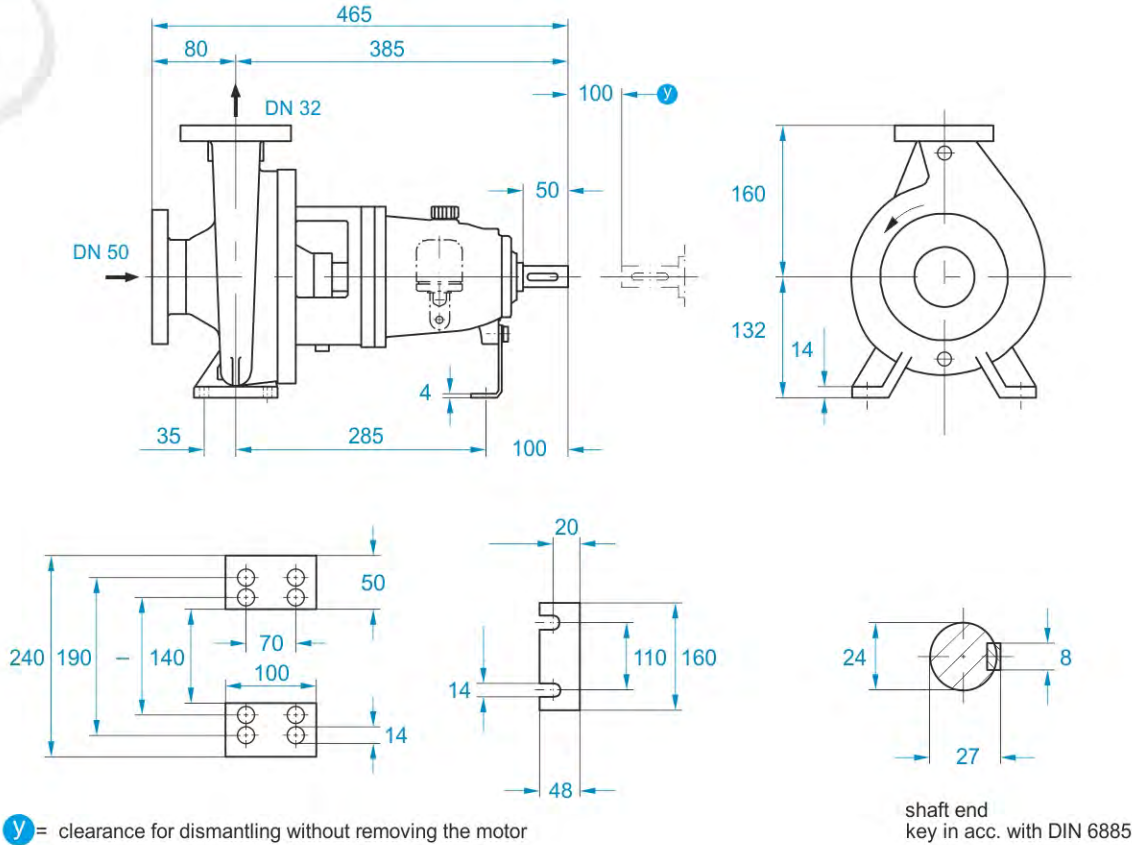

CPK Series
Chemical Pumps
NAVID SAHAND

دور ۲۹۰۰	آب دهی (مترمکعب در ساعت) Capacity (m3/h)					قطر پروانه Imp. Dia. (mm)	فلنج پمپ Pump flange (mm)		مشخصات موتور Characteristics
	10	12	14	16	18		مکش Inlet	رانش Outlet	
RPM 2900	37	36.5	35	33	30.5	169	50	32	قدرت / Power کیلو وات kW
ارتفاع (متر) Head (m)	28	27	25.2	23	—	150			4
	19.7	18	15.9	—	—	130			3
RPM 1450									
دور ۱۴۵۰	5	6	7	8	9				
ارتفاع (متر) Head (m)	9.4	9.2	8.7	8.3	7.7	169	50	32	0.55
	7	6.7	6.3	5.8	5.2	150			0.37
	5	4.6	4.2	3.5	—	130			0.25
RPM 960									
دور ۹۶۰	3.5	4	4.5	5	6				
ارتفاع (متر) Head (m)	4.1	4	3.9	3.7	3.3	169	50	32	0.18
	3	2.9	2.8	2.6	2.2	150			0.18
	2.1	2	1.9	1.7	—	130			0.09



NAVID SAHAND

صنایع پمپ سازی

نوید سه‌هند



PUMPIRAN

CPK 32-160

General Specification

مشخصات کلی پمپ های CPK

of CPK Pumps			
Output Size:	25 to 400	از ۲۵ تا ۴۰۰ میلی متر	قطر خروجی:
Capacity:	up to 4150 m ³ /h	تا ۴۱۵۰ مترمکعب در ساعت	ظرفیت آب دهی:
Heads:	up to 185 m	تا ۱۸۵ متر	ارتفاع:
Operating Pressures:	up to 25 bar	تا ۲۵ بار	فشار کاری:
Operating temperatures:	from -40 to +400°C	از -۴۰ تا ۴۰۰ درجه سانتی گراد	دمای کاری:
Materials			جنس مواد
Materials can be replaced, on any request(s) جنس مواد بر حسب تقاضا قابل تغییر است			
Pump Casing:	stainless steel	فولاد ضد زنگ	محفظه پمپ:
Impeller:	stainless steel	فولاد ضد زنگ	پروانه:
Shaft:	stainless steel	فولاد ضد زنگ	محور:

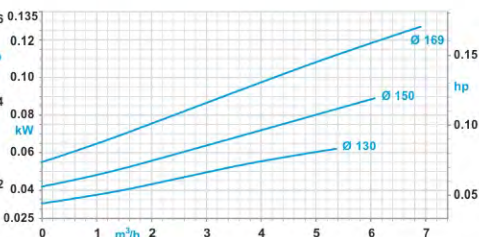
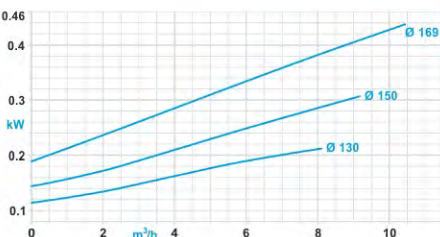
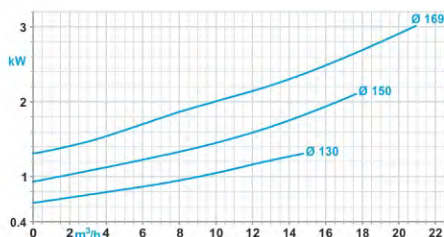
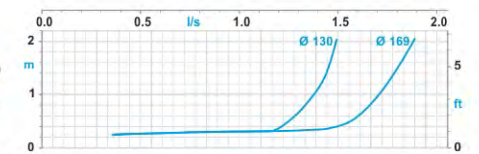
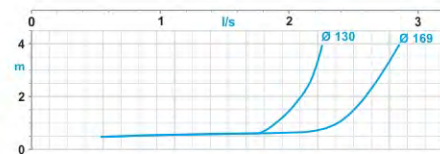
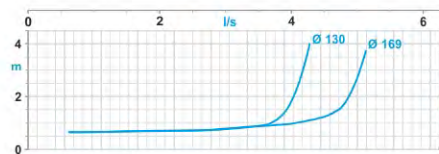
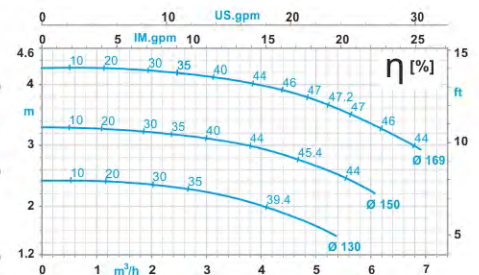
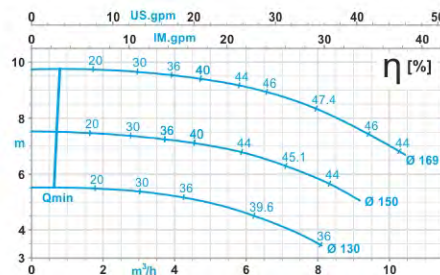
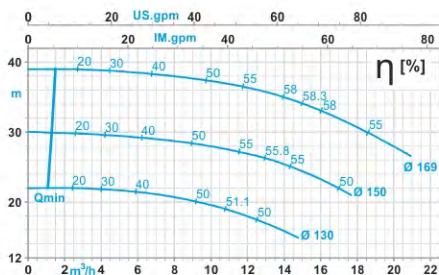



NAVID SAHAND

صنایع پمپ سازی

نوید سه‌هند



PUMPIRAN

CPK
32-200

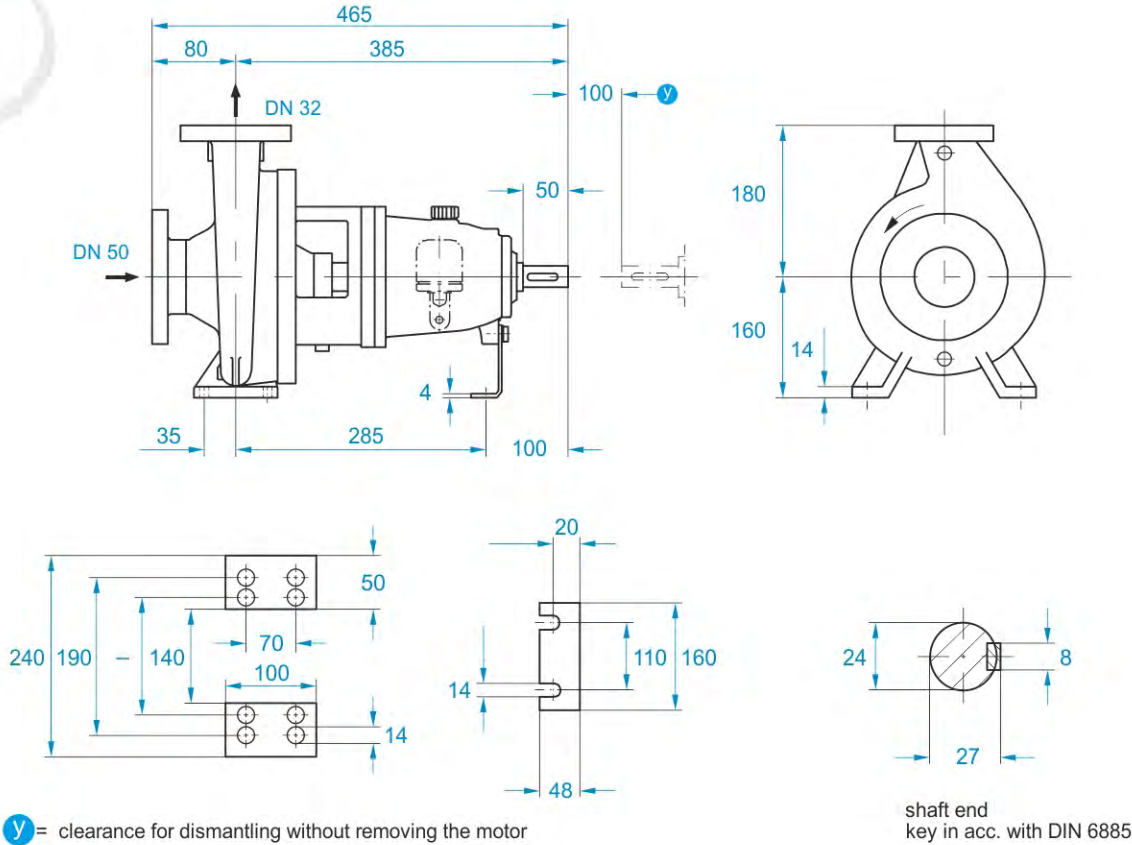

shaft end
key in acc. with DIN 6885

دور ۲۹۰۰ RPM 2900	آب دهی (مترمکعب در ساعت) Capacity (m3/h)					قطر پروانه Imp. Dia. (mm)	فلنج پمپ Pump flange (mm)		مشخصات موتور Characteristics		
	8	10	12	14	16		مکش Inlet	رانش Outlet			
ارتفاع (متر) Head (m)	61	60	58.2	55.8	51	209	50	32	7.5		
	54.7	53	51.4	47	—	200			5.5		
	42.5	41.4	36	31	—	180			4		
	31.2	28	22.2	—	—	160			3		
RPM 1450											
دور ۱۴۵۰	4	5	6	7	8	209	50	32	Power/قدرت kW/کیلو وات		
ارتفاع (متر) Head (m)	15.3	15	14.6	14.4	12.5					209	0.75
	13.5	13.2	12.7	11.7	—					200	0.75
	10.6	10.3	9.4	—	—					180	0.55
	7.6	6.9	—	—	—	160	0.37				
RPM 960											
دور ۹۶۰	3	3.5	4	5	5.5	209	50	32	Power/قدرت kW/کیلو وات		
ارتفاع (متر) Head (m)	6.7	6.6	6.4	5.7	5.3					209	0.25
	5.9	5.7	5.6	4.7	—					200	0.18
	4.6	4.4	4.1	—	—					180	0.18
	3.2	2.8	—	—	—	160	0.09				

CPK Series
Chemical Pumps

NAVID SAHAND





NAVID SAHAND

صنایع پمپ سازی

نوید سه‌هند



PUMPIRAN

CPK 32-200

General Specification

مشخصات کلی پمپ های CPK

of CPK Pumps			
Output Size:	25 to 400	از ۲۵ تا ۴۰۰ میلی متر	قطر خروجی:
Capacity:	up to 4150 m ³ /h	تا ۴۱۵۰ مترمکعب در ساعت	ظرفیت آب دهی:
Heads:	up to 185 m	تا ۱۸۵ متر	ارتفاع:
Operating Pressures:	up to 25 bar	تا ۲۵ بار	فشار کاری:
Operating temperatures:	from -40 to +400°C	از -۴۰ تا ۴۰۰ درجه سانتی گراد	دمای کاری:
Materials		جنس مواد	
جنس مواد بر حسب تقاضا قابل تغییر است Materials can be replaced, on any request(s)			
Pump Casing:	stainless steel	فولاد ضد زنگ	محفظه پمپ:
Impeller:	stainless steel	فولاد ضد زنگ	پروانه:
Shaft:	stainless steel	فولاد ضد زنگ	محور:

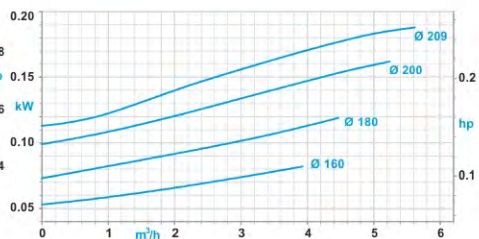
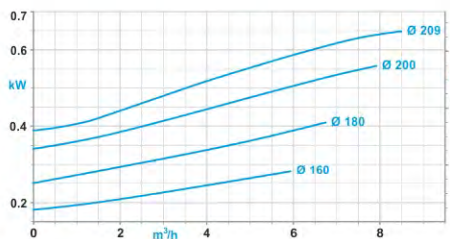
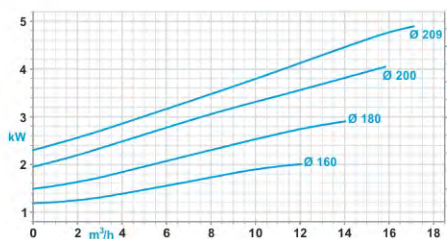
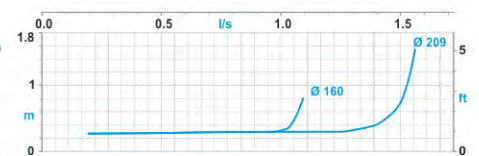
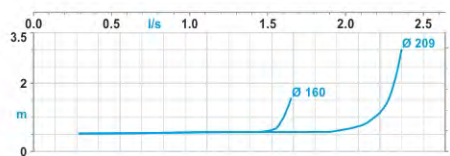
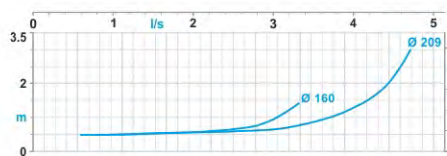
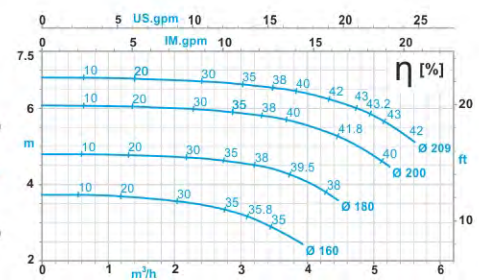
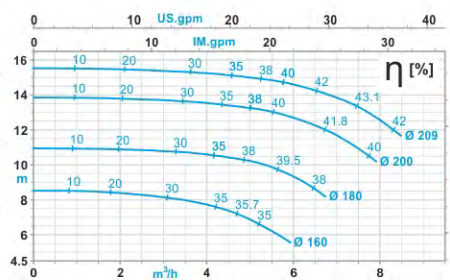
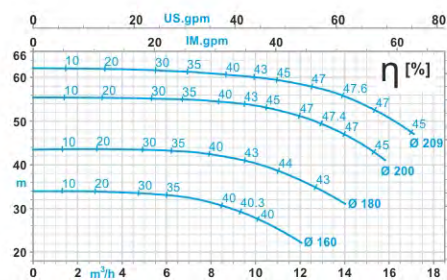



NAVID SAHAND

صنایع پمپ سازی

نوید سه‌هند



PUMPIRAN

CPK
32-250

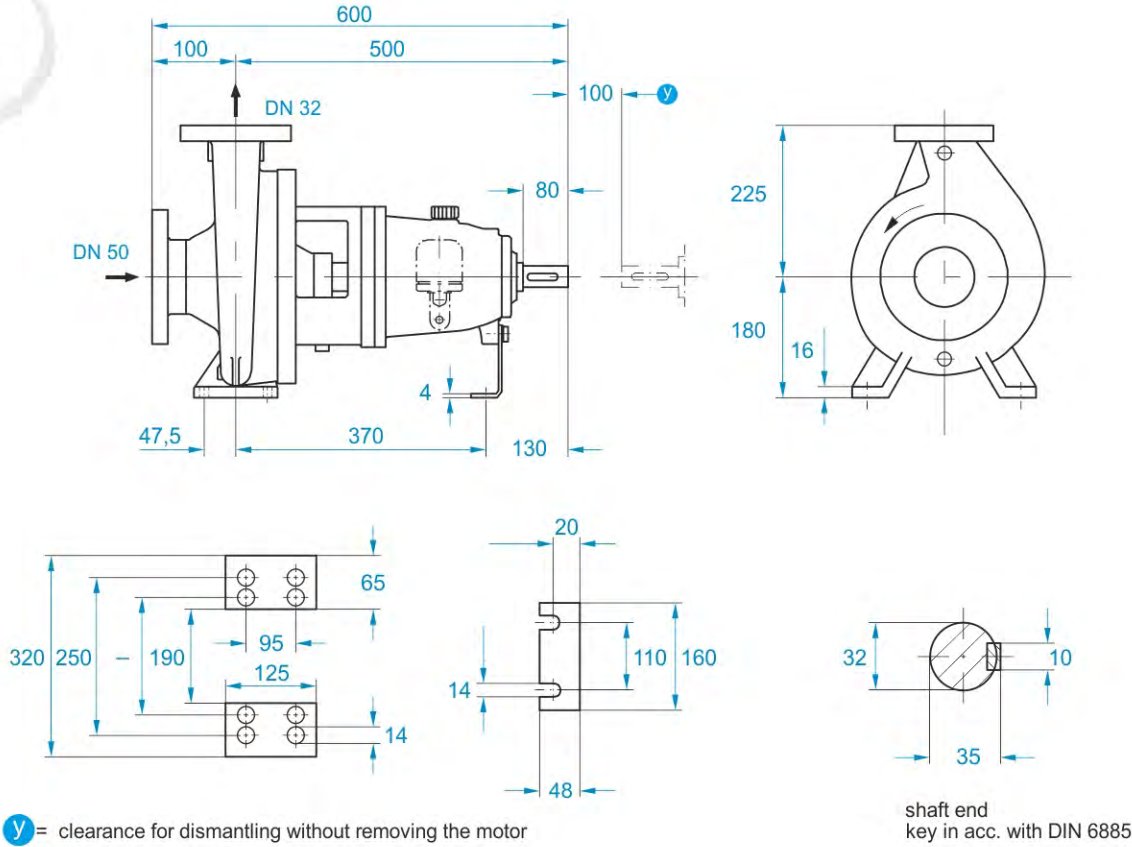

CPK Series
Chemical Pumps
NAVID SAHAND

دور ۲۹۰۰ RPM 2900	آب دهی (مترمکعب در ساعت) Capacity (m3/h)					قطر پروانه Imp. Dia. (mm)	فلنج پمپ Pump flange (mm)		مشخصات موتور Characteristics	
	14	16	18	20	22		مکش Inlet	رانش Outlet		
ارتفاع (متر) Head (m)	93	91	86	80	73	260	50	32	15	
	65.5	58	53	—	—	230			7.5	
	40	—	—	—	—	200				
RPM 1450										
دور ۱۴۵۰ RPM 1450	7	8	9	10	11	260	50	32	2.2	
	24.1	22.6	21.5	20	18.9				230	1.5
	15.8	14.6	13	—	—				200	1.1
RPM 960										
دور ۹۶۰ RPM 960	5	5.5	6	6.5	7	260	50	32	0.55	
	10	9.8	9.4	8.9	8.3				230	0.37
	6.6	6.2	5.6	—	—				200	0.37



NAVID SAHAND

صنایع پمپ سازی

نوید سه‌هند



PUMPIRAN

CPK 32-250

General Specification

مشخصات کلی پمپ های CPK

of CPK Pumps			
Output Size:	25 to 400	از ۲۵ تا ۴۰۰ میلی متر	قطر خروجی:
Capacity:	up to 4150 m ³ /h	تا ۴۱۵۰ مترمکعب در ساعت	ظرفیت آب دهی:
Heads:	up to 185 m	تا ۱۸۵ متر	ارتفاع:
Operating Pressures:	up to 25 bar	تا ۲۵ بار	فشار کاری:
Operating temperatures:	from -40 to +400°C	از -۴۰ تا ۴۰۰ درجه سانتی گراد	دمای کاری:
Materials		جنس مواد	
جنس مواد بر حسب تقاضا قابل تغییر است Materials can be replaced, on any request(s)			
Pump Casing:	stainless steel	فولاد ضد زنگ	محفظه پمپ:
Impeller:	stainless steel	فولاد ضد زنگ	پروانه:
Shaft:	stainless steel	فولاد ضد زنگ	محور:

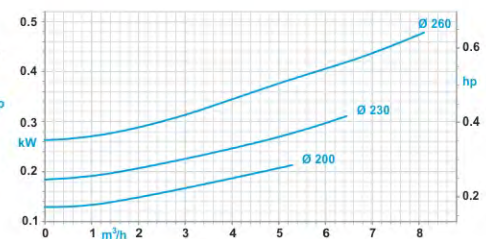
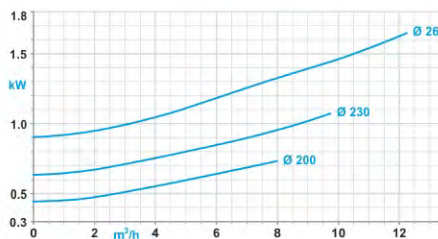
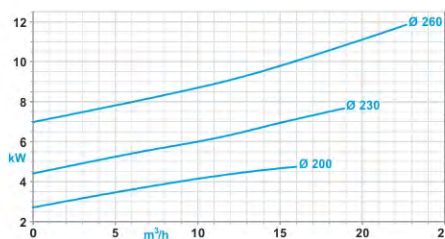
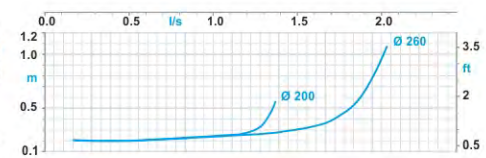
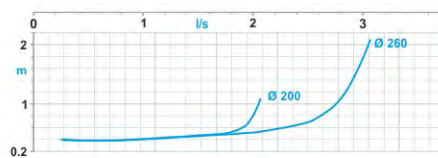
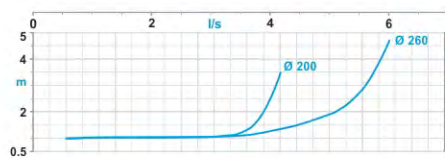
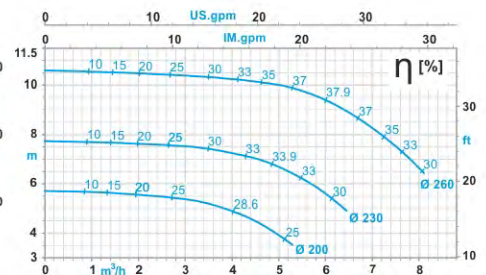
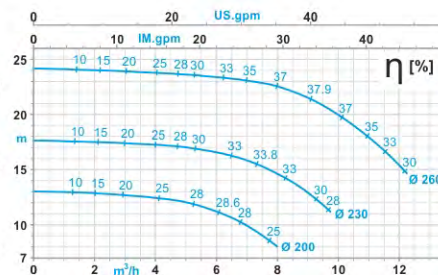
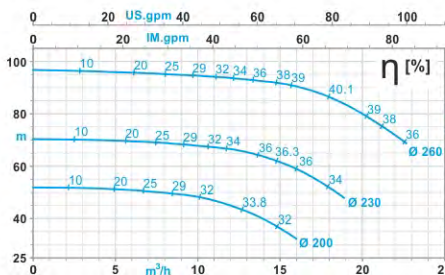



NAVID SAHAND

صنایع پمپ سازی

نوید سه‌هند



PUMPIRAN

CPK
40-160

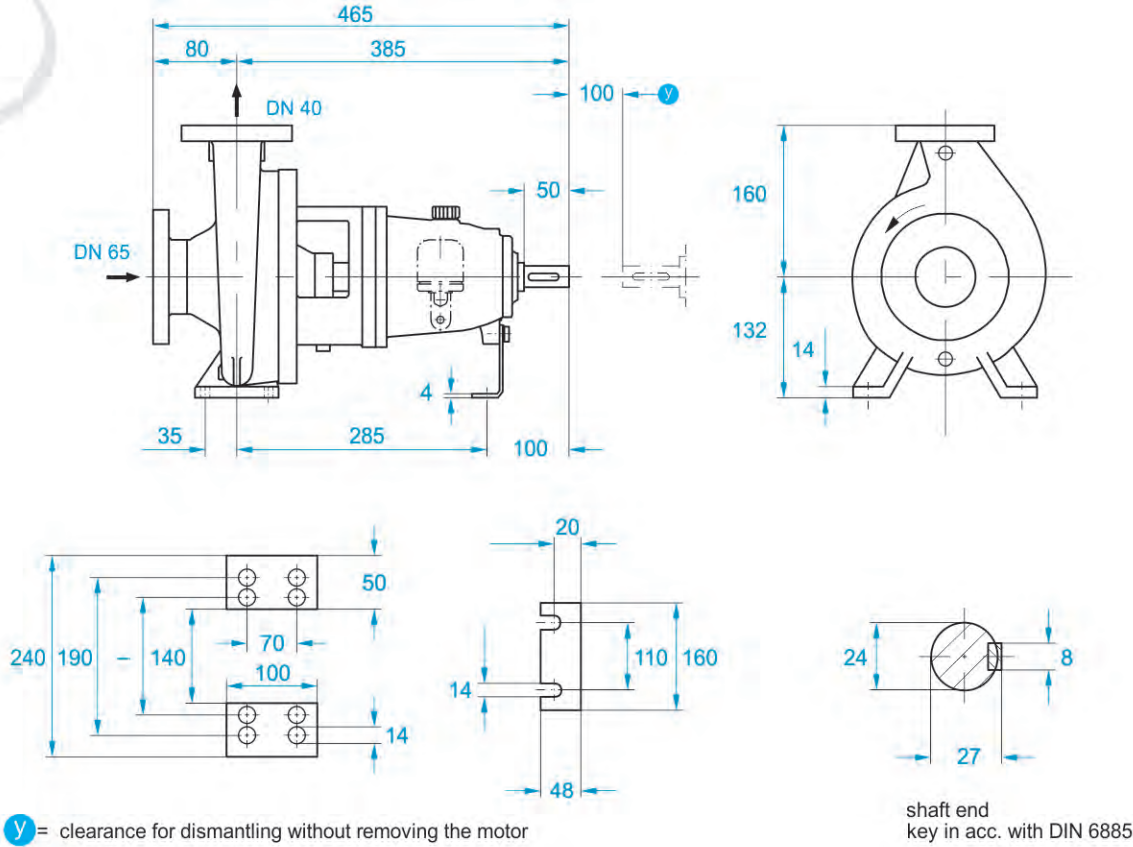

دور ۲۹۰۰ RPM 2900	آب دهی (مترمکعب در ساعت) Capacity (m3/h)					قطر پروانه Imp. Dia. (mm)	فلنج پمپ Pump flange (mm)		مشخصات موتور Characteristics	
	10	15	20	25	30		مکش Inlet	رانش Outlet		
ارتفاع (متر) Head (m)	39.7	38.8	37.5	35.2	31.8	169	65	40	5.5	
	30	29.6	28	25.2	—	150			4	
	22.2	21.4	19	—	—	130			3	
RPM 1450										
دور ۱۴۵۰	5	7.5	10	12.5	15	169	65	40	0.75	
	9.8	9.7	9.4	8.8	7.9				150	0.55
	7.5	7.4	7.1	6.3	5.1				130	0.37
RPM 960										
دور ۹۶۰	3.5	5	6.5	8	10	169	65	40	0.25	
	4.3	4.2	4.1	3.9	3.4				150	0.18
	3.3	3.2	3.1	2.8	—				130	0.18

CPK Series
Chemical Pumps

NAVID SAHAND





CPK 40-160

General Specification

مشخصات کلی پمپ های CPK

of CPK Pumps			
Output Size:	25 to 400	از ۲۵ تا ۴۰۰ میلی متر	قطر خروجی:
Capacity:	up to 4150 m ³ /h	تا ۴۱۵۰ مترمکعب در ساعت	ظرفیت آب دهی:
Heads:	up to 185 m	تا ۱۸۵ متر	ارتفاع:
Operating Pressures:	up to 25 bar	تا ۲۵ بار	فشار کاری:
Operating temperatures:	from -40 to +400°C	از -۴۰ تا ۴۰۰ درجه سانتی گراد	دمای کاری:
Materials			جنس مواد
Materials can be replaced, on any request(s) جنس مواد بر حسب تقاضا قابل تغییر است			
Pump Casing:	stainless steel	فولاد ضد زنگ	محفظه پمپ:
Impeller:	stainless steel	فولاد ضد زنگ	پروانه:
Shaft:	stainless steel	فولاد ضد زنگ	محور:

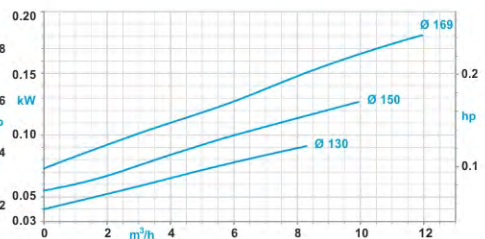
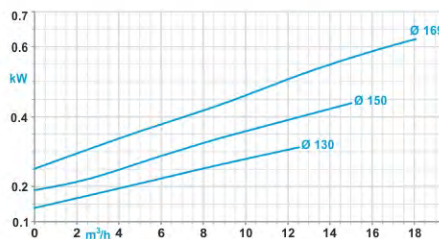
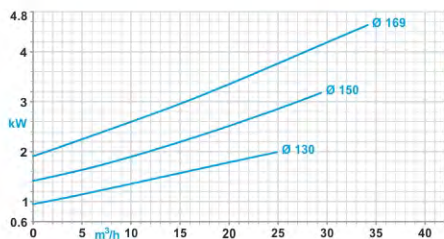
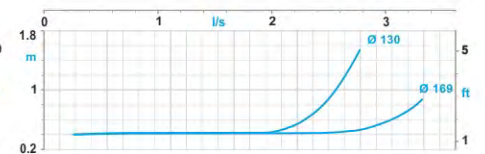
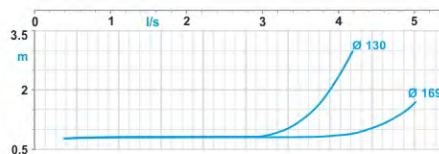
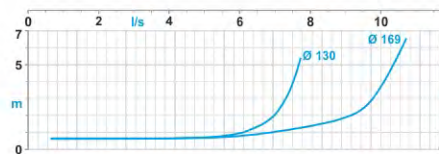
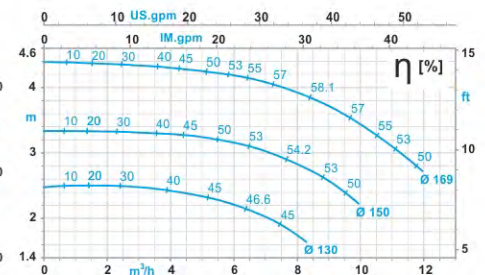
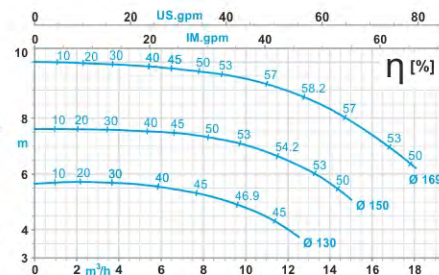
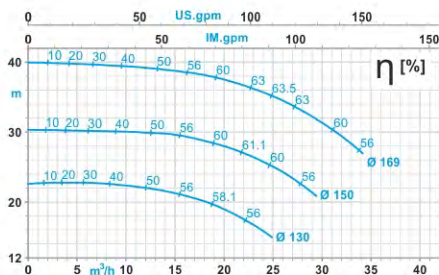



NAVID SAHAND

صنایع پمپ سازی

نوید سه‌هند



PUMPIRAN

CPK
40-200

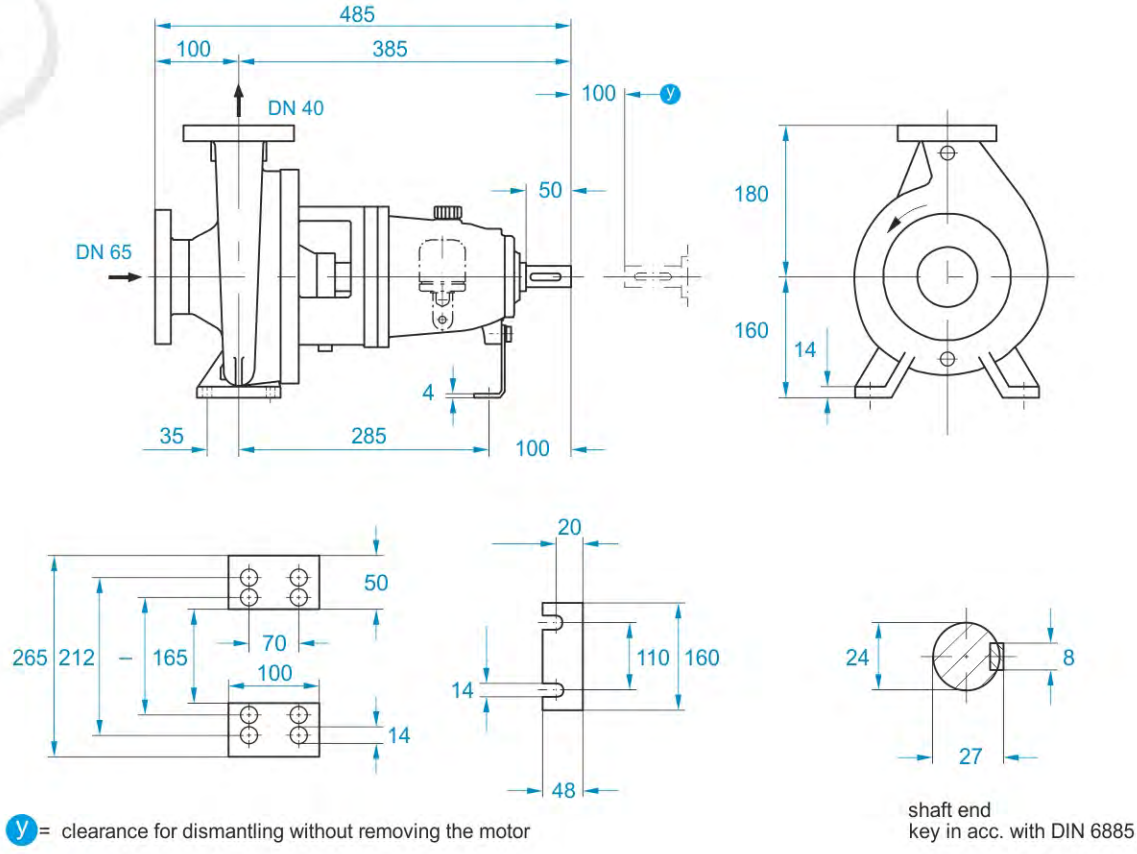

دور ۲۹۰۰ RPM 2900	آب دهی (مترمکعب در ساعت) Capacity (m3/h)					قطر پروانه Imp. Dia. (mm)	فلنج پمپ Pump flange (mm)		مشخصات موتور Characteristics
	15	20	25	30	35		مکش Inlet	رانش Outlet	
ارتفاع (متر) Head (m)	60	58	55.5	54.1	46	209	65	40	11
	54	52	49.8	44.1	—	200			11
	42.5	40	36	30.2	—	180			7.5
	32.8	29.2	24	—	—	160			5.5
RPM 1450									
دور ۱۴۵۰ RPM 1450	7.5	10	12.5	15	17.5				
	15	14.6	13.9	12.9	11.5	209	65	40	1.5
	13.5	13	12.2	11.1	9.5	200			1.1
	10.6	10	9	7.6	—	180			1.1
8.1	7.4	6	4	—	160	0.75			
RPM 960									
دور ۹۶۰ RPM 960	5	7	8	10	12				
	6.6	6.4	6.2	5.6	4.7	209	65	40	0.55
	5.8	5.6	5.5	4.7	4	200			0.37
	4.6	4.4	4.1	3.3	—	180			0.25
3.6	3.1	2.8	1.7	—	160	0.18			

CPK Series
Chemical Pumps
NAVID SAHAND





NAVID SAHAND

صنایع پمپ سازی

نوید سه‌هند



PUMPIRAN

CPK 40-200

General Specification

مشخصات کلی پمپ های CPK

of CPK Pumps			
Output Size:	25 to 400	از ۲۵ تا ۴۰۰ میلی متر	قطر خروجی:
Capacity:	up to 4150 m ³ /h	تا ۴۱۵۰ مترمکعب در ساعت	ظرفیت آب دهی:
Heads:	up to 185 m	تا ۱۸۵ متر	ارتفاع:
Operating Pressures:	up to 25 bar	تا ۲۵ بار	فشار کاری:
Operating temperatures:	from -40 to +400°C	از -۴۰ تا ۴۰۰ درجه سانتی گراد	دمای کاری:
Materials		جنس مواد بر حسب تقاضا قابل تغییر است	جنس مواد
Pump Casing:	stainless steel	فولاد ضد زنگ	محفظه پمپ:
Impeller:	stainless steel	فولاد ضد زنگ	پروانه:
Shaft:	stainless steel	فولاد ضد زنگ	محور:

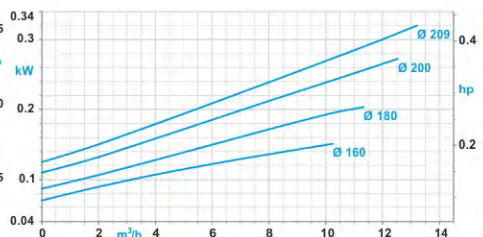
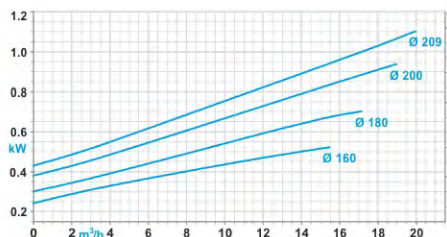
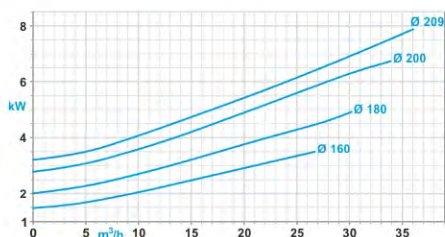
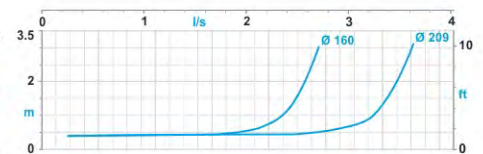
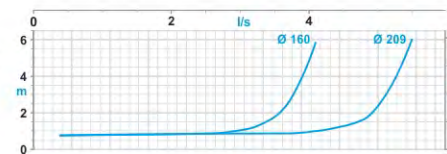
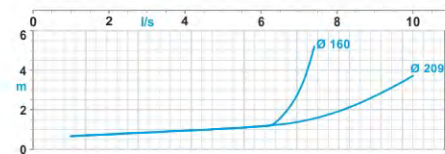
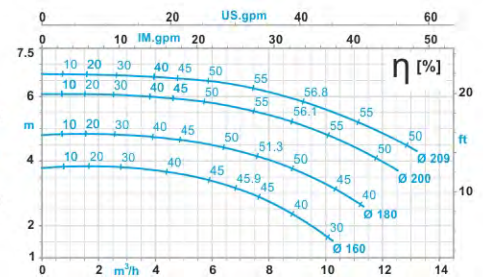
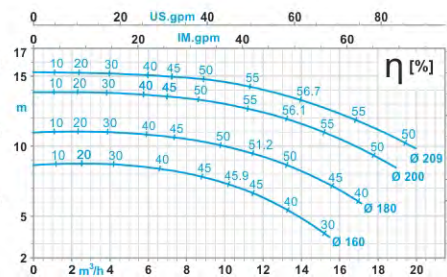
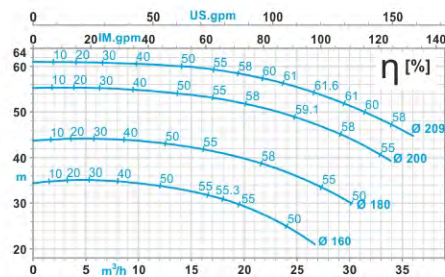



NAVID SAHAND

صنایع پمپ سازی

نوید سه‌هند



PUMPIRAN

CPK
40-250

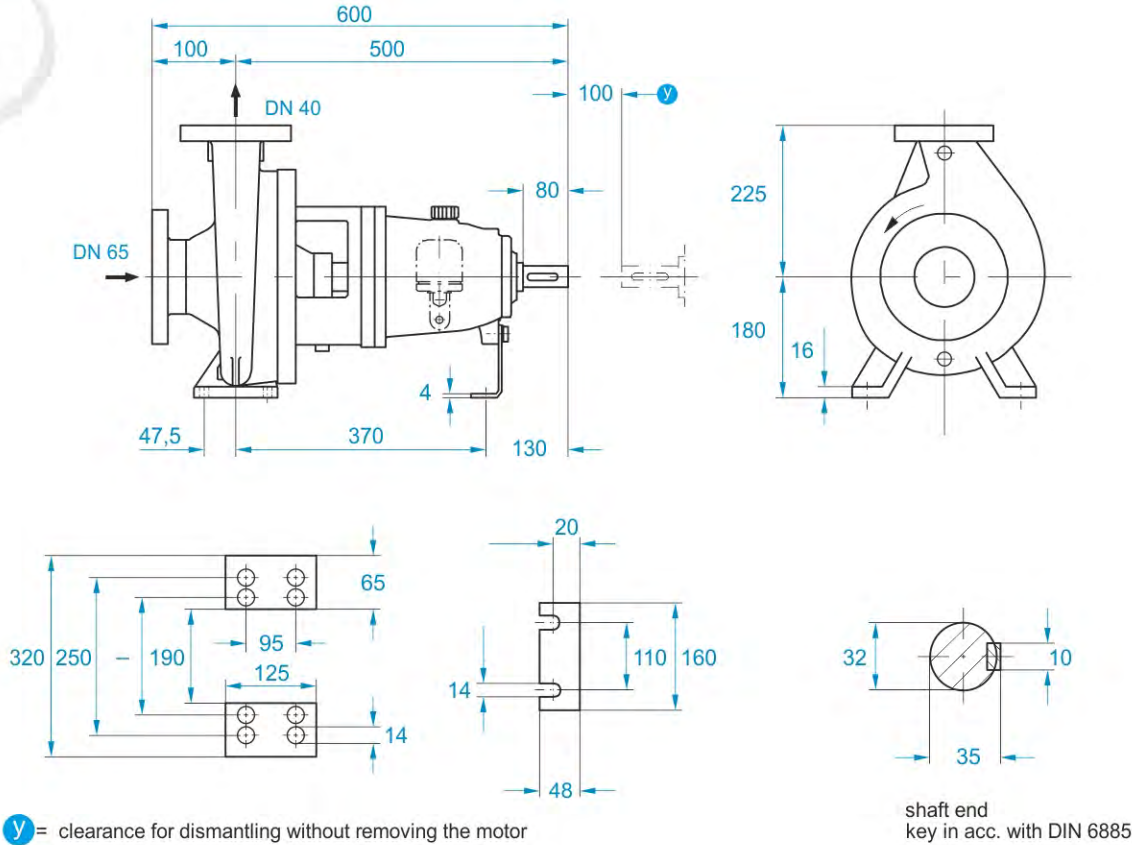

CPK Series
Chemical Pumps
NAVID SAHAND

دور ۲۹۰۰ RPM 2900	آب دهی (مترمکعب در ساعت) Capacity (m3/h)					قطر پروانه Imp. Dia. (mm)	فلنج پمپ Pump flange (mm)		مشخصات موتور Characteristics
	15	20	25	30	35		مکش Inlet	رانش Outlet	
ارتفاع (متر) Head (m)	98	96	94	87	78	260	65	40	18.5
	79	77	72	64	—	240			15
	64	61	55	44	—	220			11
	51	46	38	—	—	200			11
RPM 1450									
دور ۱۴۵۰ RPM 1450	7.5	10	12.5	15	17.5	—	—	—	—
	24.4	24	23.2	21.9	19.5	260	65	40	3
	20	19.2	18.1	16.1	13	240			2.2
	16	15.2	13.8	11.1	—	220			1.5
12.8	11.6	9.7	5.8	—	200	1.5			
RPM 960									
دور ۹۶۰ RPM 960	5	6.5	8	10	12	—	—	—	—
	10.7	10.6	10.3	9.6	8.2	260	65	40	0.75
	8.7	8.5	8.1	7	5.4	240			0.55
	7	6.7	6.2	4.8	—	220			0.55
5.6	5.2	4.4	2.9	—	200	0.37			



NAVID SAHAND

صنایع پمپ سازی

نوید سه‌هند



PUMPIRAN

CPK 40-250

General Specification

مشخصات کلی پمپ های CPK

of CPK Pumps			
Output Size:	25 to 400	از ۲۵ تا ۴۰۰ میلی متر	قطر خروجی:
Capacity:	up to 4150 m ³ /h	تا ۴۱۵۰ مترمکعب در ساعت	ظرفیت آب دهی:
Heads:	up to 185 m	تا ۱۸۵ متر	ارتفاع:
Operating Pressures:	up to 25 bar	تا ۲۵ بار	فشار کاری:
Operating temperatures:	from -40 to +400°C	از -۴۰ تا ۴۰۰ درجه سانتی گراد	دمای کاری:
Materials		جنس مواد بر حسب تقاضا قابل تغییر است	جنس مواد
Pump Casing:	stainless steel	فولاد ضد زنگ	محفظه پمپ:
Impeller:	stainless steel	فولاد ضد زنگ	پروانه:
Shaft:	stainless steel	فولاد ضد زنگ	محور:

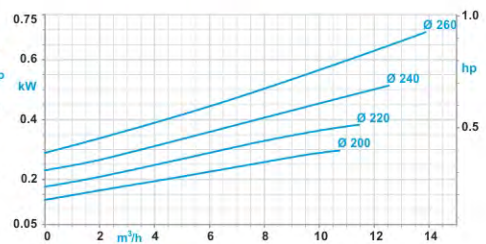
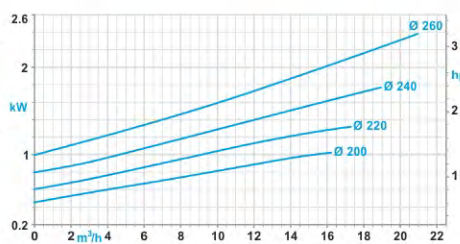
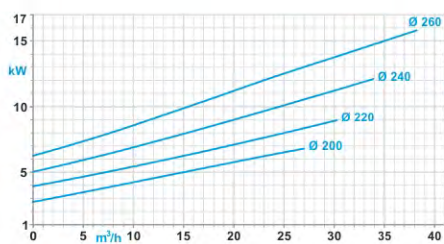
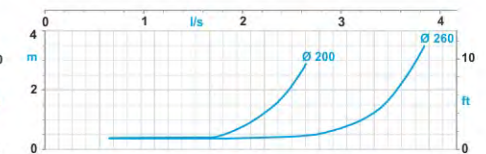
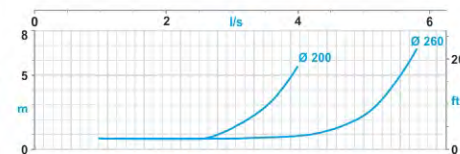
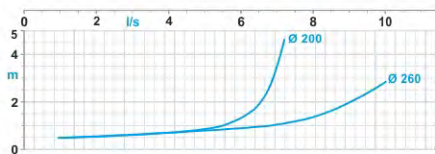
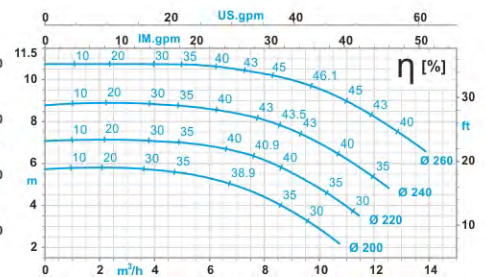
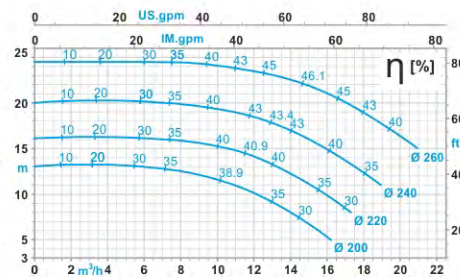
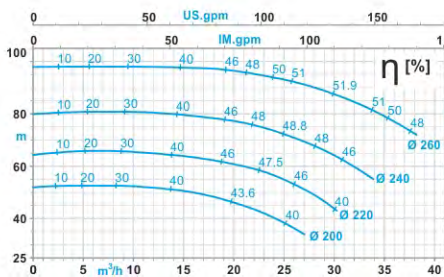



NAVID SAHAND

صنایع پمپ سازی

نوید سه‌هند



PUMPIRAN

CPK
40-315

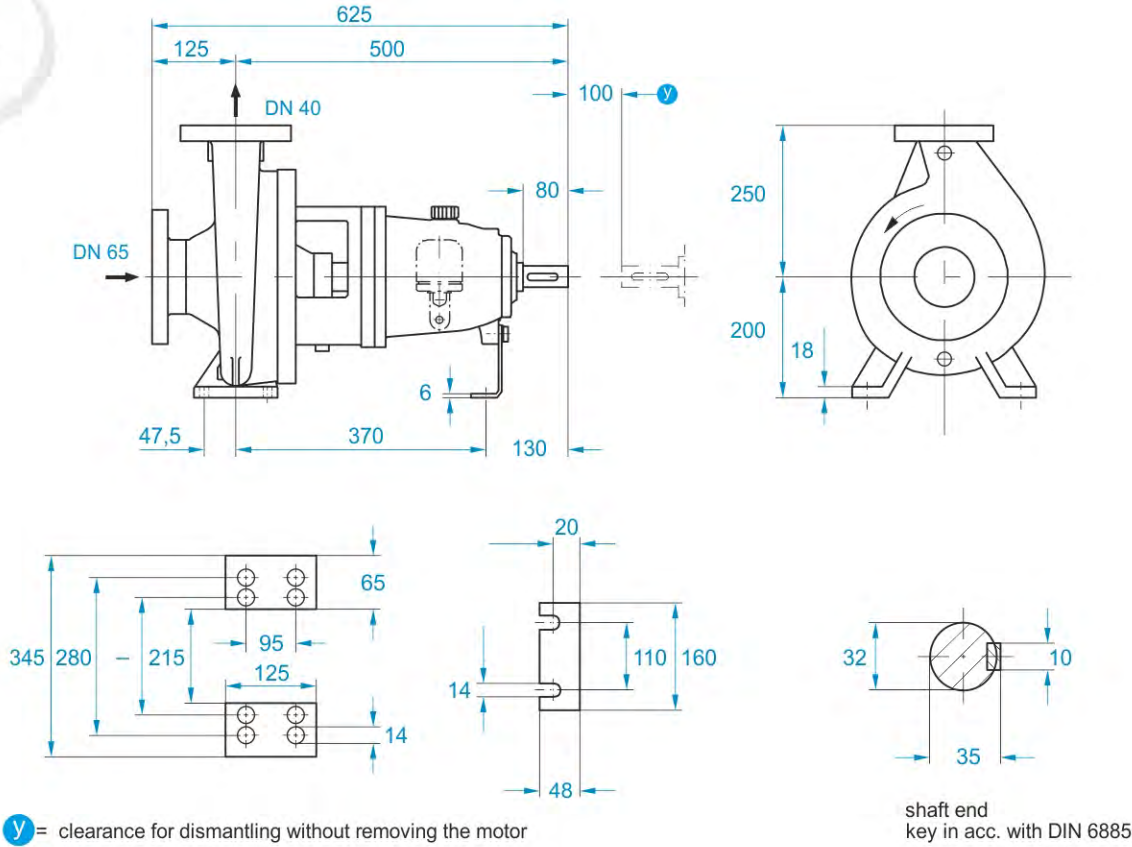

CPK Series
Chemical Pumps
NAVID SAHAND

دور ۲۹۰۰ RPM 2900	آب دهی (مترمکعب در ساعت) Capacity (m3/h)					قطر پروانه Imp. Dia. (mm)	فلنج پمپ Pump flange (mm)		مشخصات موتور Characteristics	
	12	17	22	27	32		مکش Inlet	رانش Outlet		
ارتفاع (متر) Head (m)	152	151	147	140	123	320	65	40	30	
	129	127	122	112	—	300			30	
	108	106	101	90	—	280			22	
	91	88	80	—	—	260			18.5	
RPM 1450										
دور ۱۴۵۰ RPM 1450	6	8.5	11	13.5	16	320	65	40	5.5	
	38	37.5	36.1	34.5	30.9				300	4
	31.9	31	30	28	23.2				280	3
	26.7	26.1	24.7	22	—				260	2.2
RPM 960										
دور ۹۶۰ RPM 960	4	6	7.5	9	11	320	65	40	1.5	
	16.6	16.3	15.8	15.1	13.5				300	1.1
	14	13.6	13.1	12.2	10.1				280	1.1
	11.7	11.4	10.7	9.6	—				260	0.75



NAVID SAHAND

صنایع پمپ سازی

نوید سه‌هند



PUMPIRAN

CPK 40-315

General Specification

مشخصات کلی پمپ های CPK

of CPK Pumps			
Output Size:	25 to 400	از ۲۵ تا ۴۰۰ میلی متر	قطر خروجی:
Capacity:	up to 4150 m ³ /h	تا ۴۱۵۰ مترمکعب در ساعت	ظرفیت آب دهی:
Heads:	up to 185 m	تا ۱۸۵ متر	ارتفاع:
Operating Pressures:	up to 25 bar	تا ۲۵ بار	فشار کاری:
Operating temperatures:	from -40 to +400°C	از -۴۰ تا ۴۰۰ درجه سانتی گراد	دمای کاری:
Materials		جنس مواد بر حسب تقاضا قابل تغییر است	جنس مواد
Pump Casing:	stainless steel	فولاد ضد زنگ	محفظه پمپ:
Impeller:	stainless steel	فولاد ضد زنگ	پروانه:
Shaft:	stainless steel	فولاد ضد زنگ	محور:

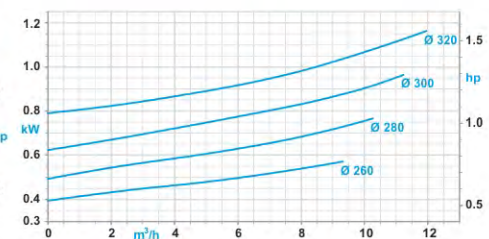
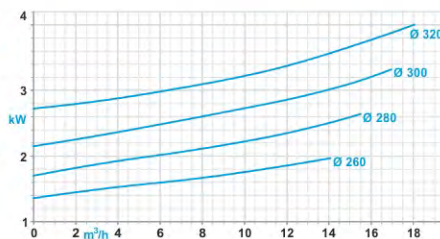
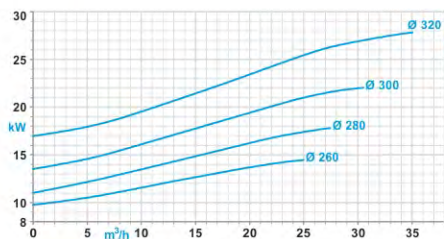
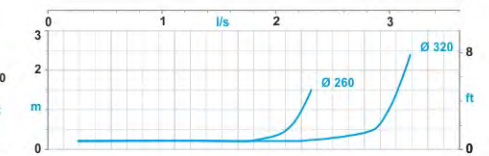
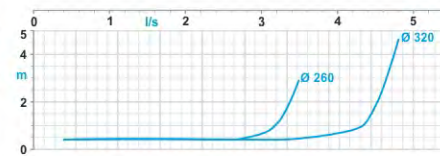
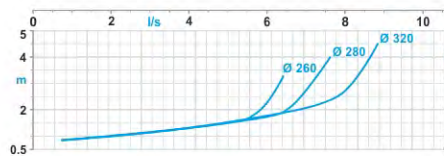
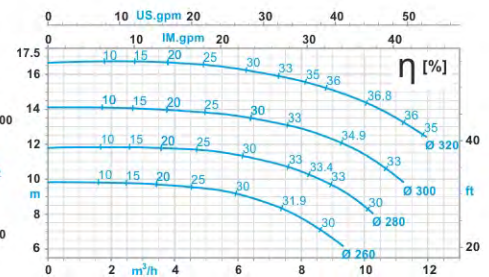
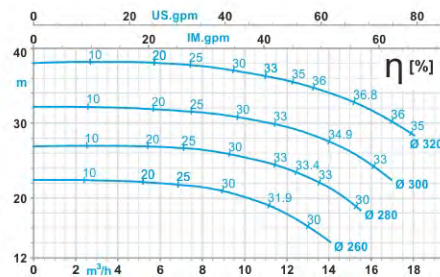
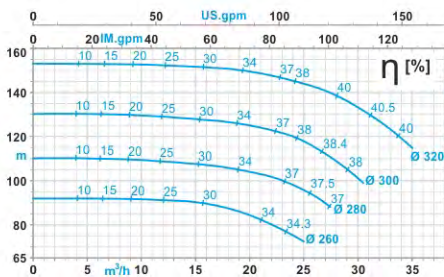



NAVID SAHAND

صنایع پمپ سازی

نوید سه‌هند



PUMPIRAN

CPK
50-160

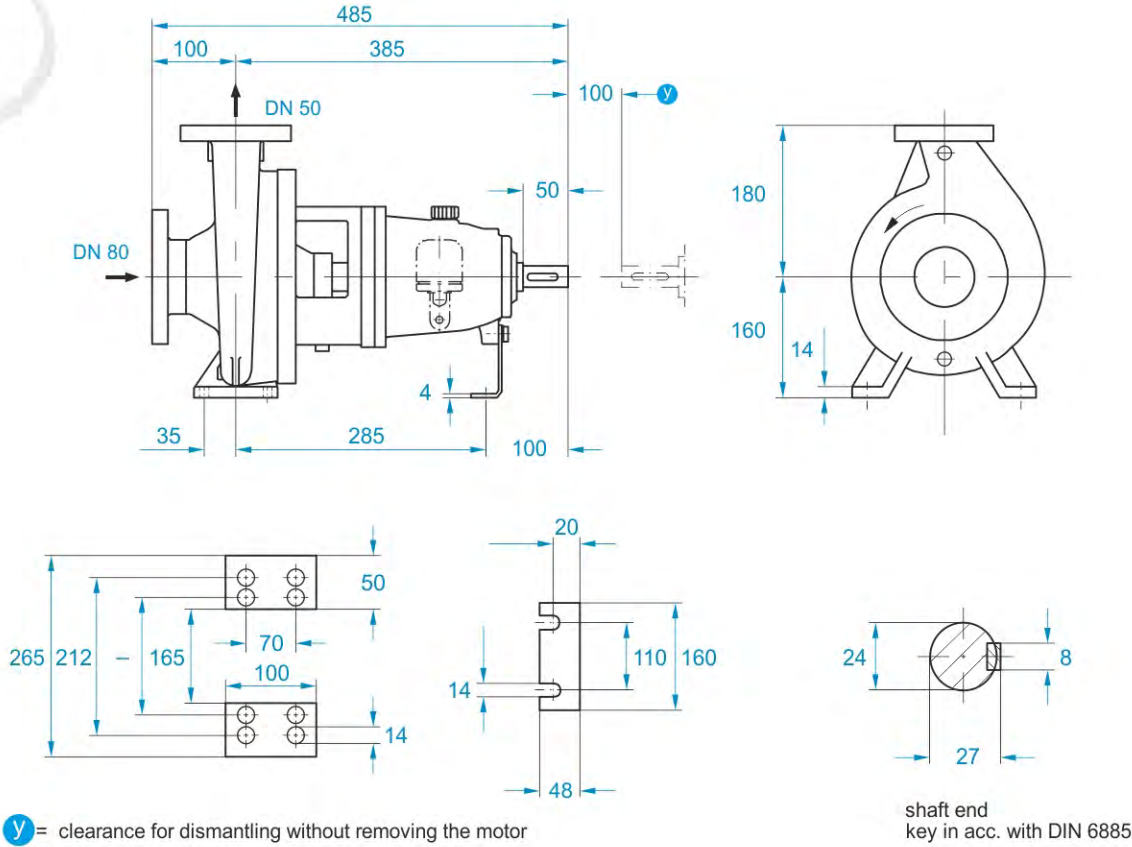

shaft end
key in acc. with DIN 6885

CPK Series
Chemical Pumps
NAVID SAHAND

دور ۲۹۰۰ RPM 2900	آب دهی (مترمکعب در ساعت) Capacity (m3/h)					قطر پروانه Imp. Dia. (mm)	فلنج پمپ Pump flange (mm)		مشخصات موتور Characteristics	
	40	50	60	70	80		مکش Inlet	رانش Outlet		
ارتفاع (متر) Head (m)	37.6	36	33.8	31	27.2	169	80	50	11	
	27.5	25.1	22.4	18.9	—	150			7.5	
	19	16	12	—	—	130			5.5	
RPM 1450										
دور ۱۴۵۰ RPM 1450	20	25	30	35	40	169	80	50	1.5	
	9.4	9	8.5	7.7	6.7				150	1.1
	6.9	6.4	5.6	4.7	3.8				130	0.75
RPM 960										
دور ۹۶۰ RPM 960	10	15	20	25	30	169	80	50	0.37	
	4.3	4.1	3.7	3.2	2.5				150	0.25
	3.2	2.9	2.4	1.9	—				130	0.18



NAVID SAHAND

صنایع پمپ سازی

نوید سه‌هند



PUMPIRAN

CPK 50-160

General Specification

مشخصات کلی پمپ های CPK

of CPK Pumps			
Output Size:	25 to 400	از ۲۵ تا ۴۰۰ میلی متر	قطر خروجی:
Capacity:	up to 4150 m ³ /h	تا ۴۱۵۰ مترمکعب در ساعت	ظرفیت آب دهی:
Heads:	up to 185 m	تا ۱۸۵ متر	ارتفاع:
Operating Pressures:	up to 25 bar	تا ۲۵ بار	فشار کاری:
Operating temperatures:	from -40 to +400°C	از -۴۰ تا ۴۰۰ درجه سانتی گراد	دمای کاری:
Materials		جنس مواد بر حسب تقاضا قابل تغییر است	
Pump Casing:	stainless steel	فولاد ضد زنگ	محفظه پمپ:
Impeller:	stainless steel	فولاد ضد زنگ	پروانه:
Shaft:	stainless steel	فولاد ضد زنگ	محور:

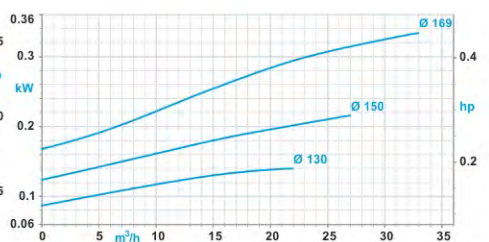
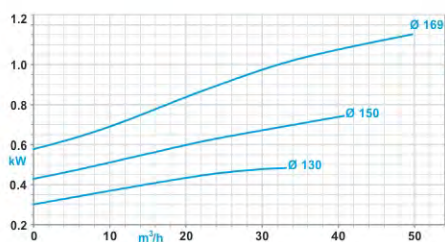
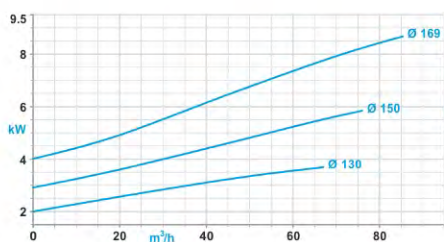
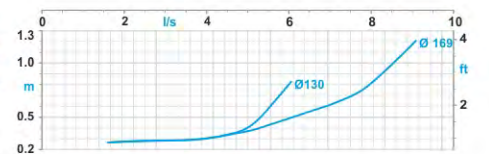
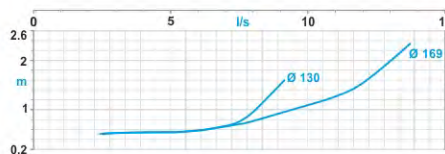
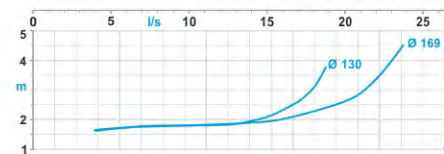
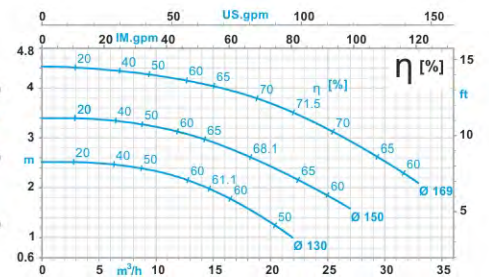
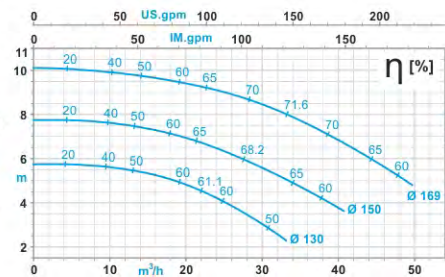
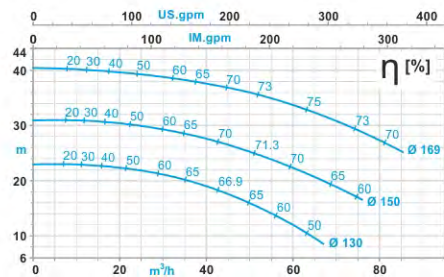



NAVID SAHAND

صنایع پمپ سازی

نوید سه‌هند



PUMPIRAN

CPK
50-200

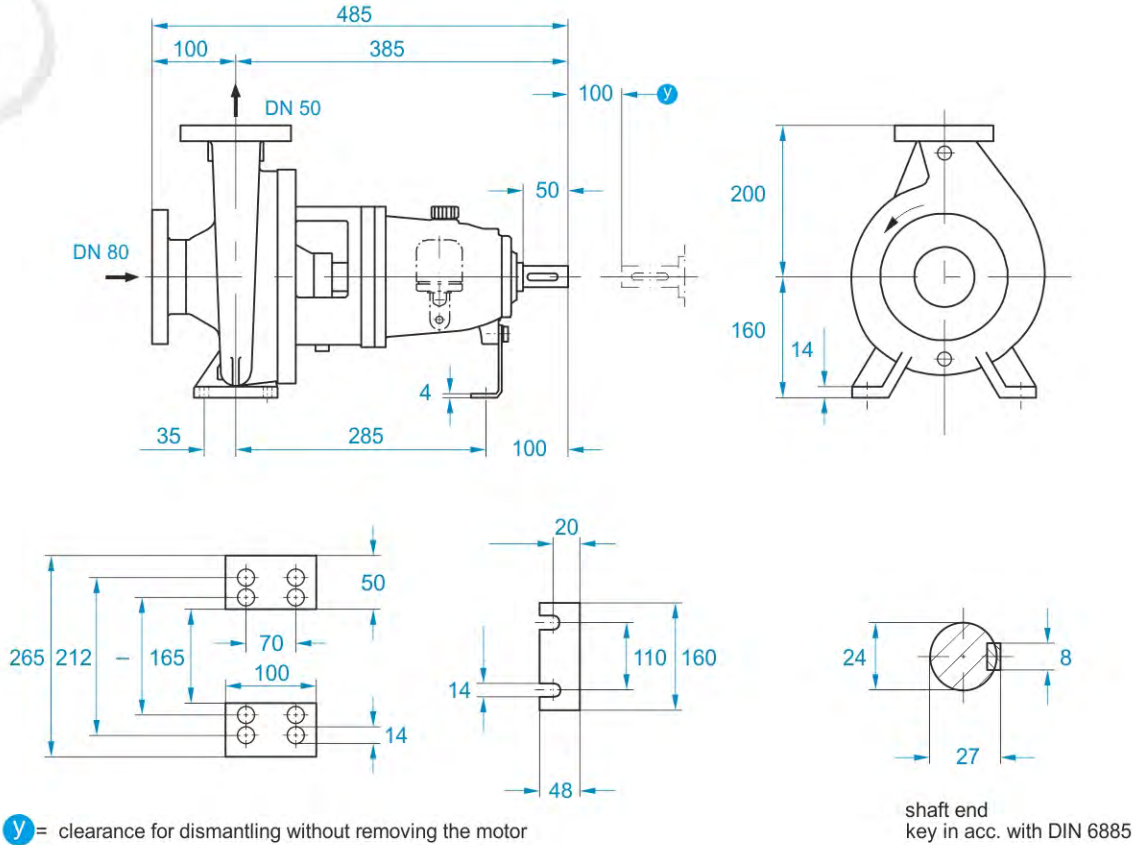

CPK Series
Chemical Pumps
NAVID SAHAND

دور ۲۹۰۰ RPM 2900	آب دهی (مترمکعب در ساعت) Capacity (m ³ /h)					قطر پروانه Imp. Dia. (mm)	فلنج پمپ Pump flange (mm)		مشخصات موتور Characteristics
	45	55	65	75	85		مکش Inlet	رانش Outlet	
ارتفاع (متر) Head (m)	56.5	54	51	47.3	42.9	209	80	50	18.5
	51	48.5	45	40.5	—	200			15
	39.5	36	32	—	—	180			11
	28.5	25.5	21	—	—	160			11
RPM 1450									
دور ۱۴۵۰ RPM 1450	25	30	35	40	45	209	80	50	2.2
	13.8	13.1	12.3	11.4	10.2	200			2.2
	12.4	11.7	10.8	9.8	8.5	180			1.5
	9.4	8.5	7.2	6	—	160			1.1
RPM 960									
دور ۹۶۰ RPM 960	10	15	20	25	30	209	80	50	0.75
	6.5	6.1	5.7	5.1	4.4	200			0.55
	5.8	5.5	5.1	4.5	3.7	180			0.55
	4.6	4.2	3.7	2.9	—	160			0.37



NAVID SAHAND

صنایع پمپ سازی

نوید سه‌هند



PUMPIRAN

CPK 50-200

General Specification

مشخصات کلی پمپ های CPK

of CPK Pumps

Output Size:	25 to 400	از ۲۵ تا ۴۰۰ میلی متر	قطر خروجی:
Capacity:	up to 4150 m ³ /h	تا ۴۱۵۰ مترمکعب در ساعت	ظرفیت آب دهی:
Heads:	up to 185 m	تا ۱۸۵ متر	ارتفاع:
Operating Pressures:	up to 25 bar	تا ۲۵ بار	فشار کاری:
Operating temperatures:	from -40 to +400°C	از -۴۰ تا ۴۰۰ درجه سانتی گراد	دمای کاری:

Materials

جنس مواد بر حسب تقاضا قابل تغییر است Materials can be replaced, on any request(s)

جنس مواد

Pump Casing:	stainless steel	فولاد ضد زنگ	محفظه پمپ:
Impeller:	stainless steel	فولاد ضد زنگ	پروانه:
Shaft:	stainless steel	فولاد ضد زنگ	محور:

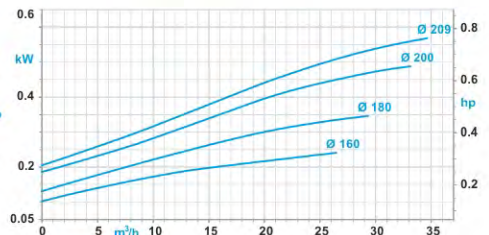
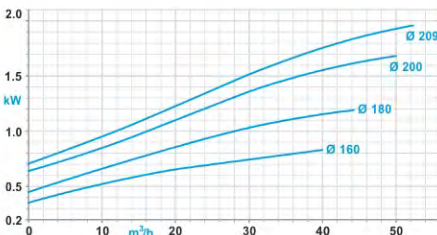
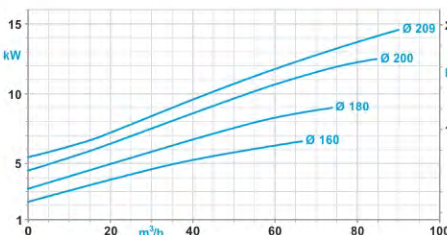
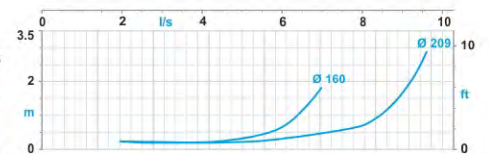
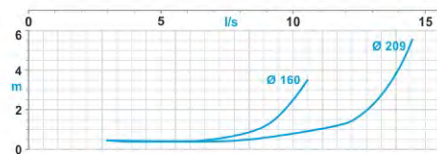
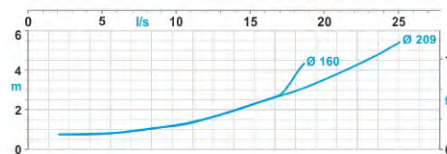
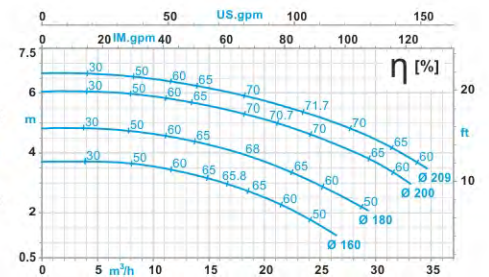
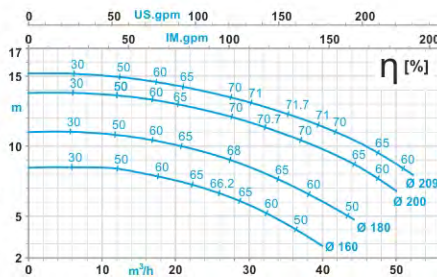
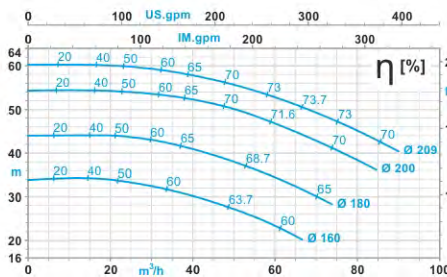



NAVID SAHAND

صنایع پمپ سازی

نوید سه‌هند



PUMPIRAN

CPK
50-250

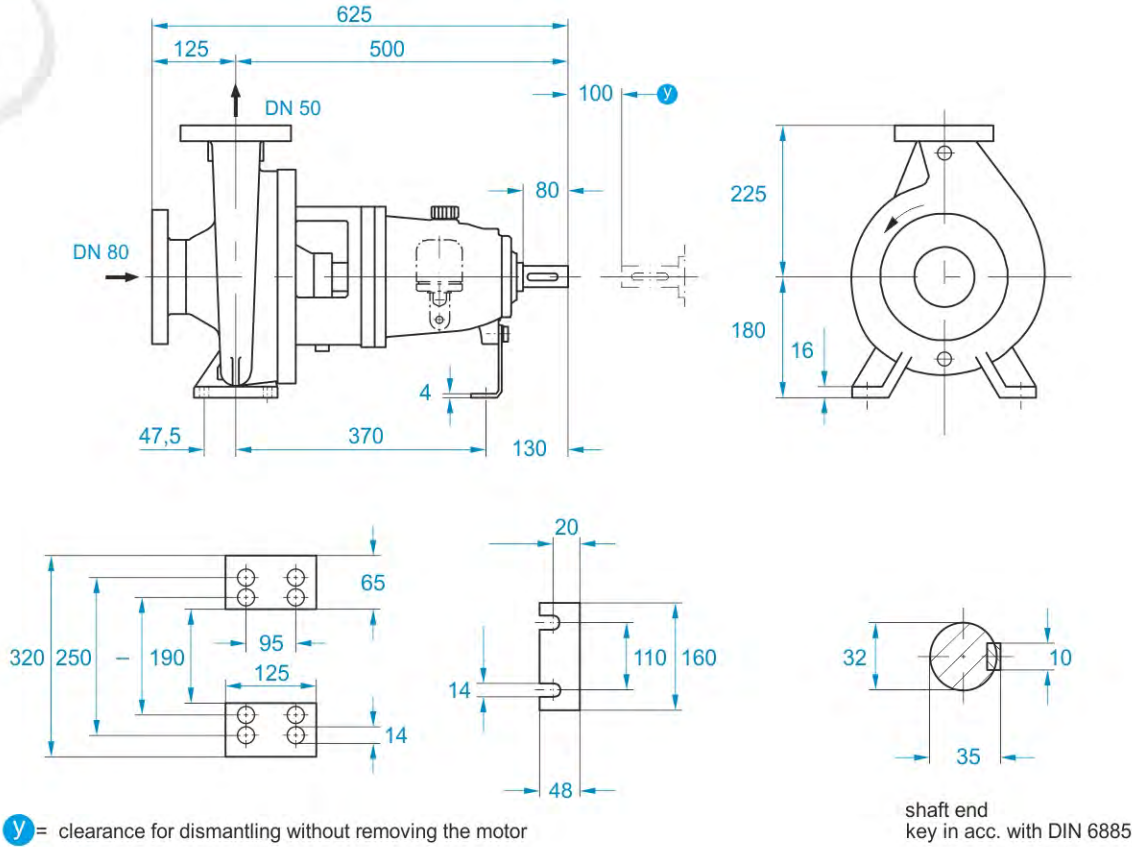

CPK Series
Chemical Pumps
NAVID SAHAND

دور ۲۹۰۰ RPM 2900	آب دهی (مترمکعب در ساعت) Capacity (m3/h)					قطر پروانه Imp. Dia. (mm)	فلنج پمپ Pump flange (mm)		مشخصات موتور Characteristics	
	40	50	60	70	80		مکش Inlet	رانش Outlet		
ارتفاع (متر) Head (m)	97	94	90	84	78	260	80	50	30	
	81	78	69	58	—	240			22	
	64	58	48	—	—	220			18.5	
	49	42	—	—	—	200			15	
RPM 1450										
دور ۱۴۵۰ RPM 1450	20	25	30	35	40	260	80	50	5.5	
	24	23.7	22.5	20.8	17.9				240	4
	20	19	17.3	14.5	10.9				220	3
	16	14.5	11.9	8.6	—				200	2.2
RPM 960										
دور ۹۶۰ RPM 960	10	15	20	25	30	260	80	50	1.5	
	10.6	10.5	9.8	8.4	6.2				240	1.1
	9	8.6	7.7	5.6	—				220	0.75
	7.2	6.6	5.2	—	—				200	0.55



NAVID SAHAND

صنایع پمپ سازی

نوید سه‌هند



PUMPIRAN

CPK 50-250

General Specification

مشخصات کلی پمپ های CPK

of CPK Pumps			
Output Size:	25 to 400	از ۲۵ تا ۴۰۰ میلی متر	قطر خروجی:
Capacity:	up to 4150 m ³ /h	تا ۴۱۵۰ مترمکعب در ساعت	ظرفیت آب دهی:
Heads:	up to 185 m	تا ۱۸۵ متر	ارتفاع:
Operating Pressures:	up to 25 bar	تا ۲۵ بار	فشار کاری:
Operating temperatures:	from -40 to +400°C	از -۴۰ تا ۴۰۰ درجه سانتی گراد	دمای کاری:
Materials		جنس مواد بر حسب تقاضا قابل تغییر است	جنس مواد
Pump Casing:	stainless steel	فولاد ضد زنگ	محفظه پمپ:
Impeller:	stainless steel	فولاد ضد زنگ	پروانه:
Shaft:	stainless steel	فولاد ضد زنگ	محور:

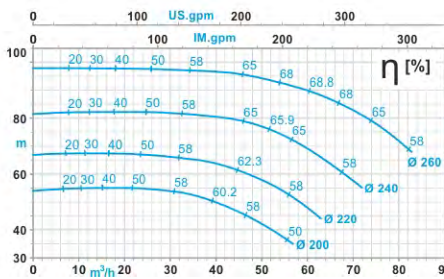

دور موتور ۲۹۰۰ / 2900 rpm

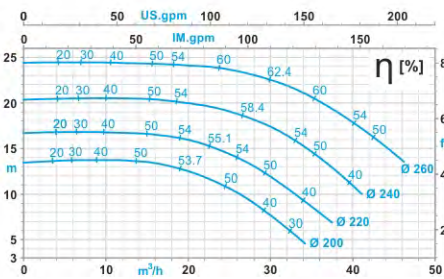

دور موتور ۱۴۵۰ / 1450 rpm

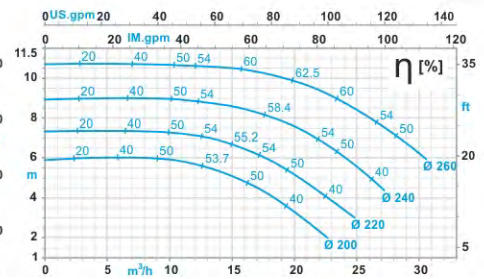

دور موتور ۹۶۰ / 960 rpm

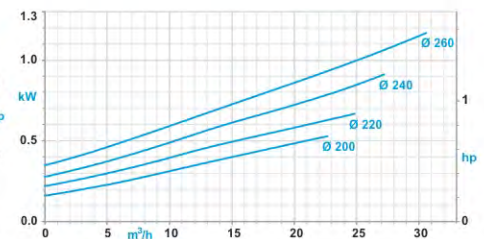
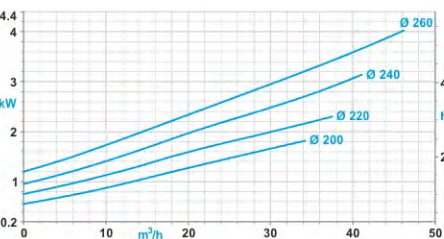
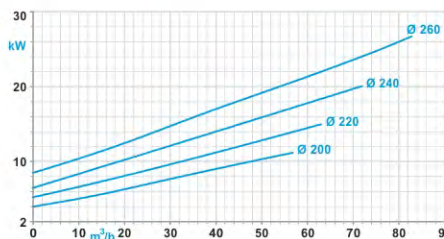
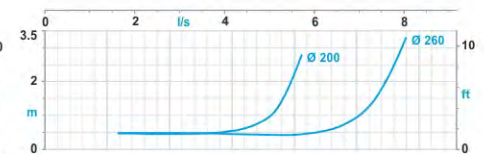
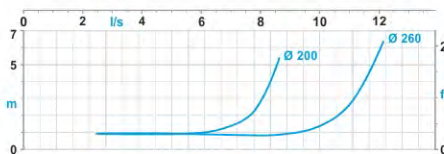
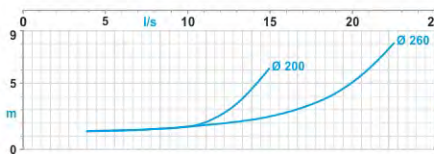



NAVID SAHAND

صنایع پمپ سازی

نوید سه‌هند



PUMPIRAN

CPK
50-315

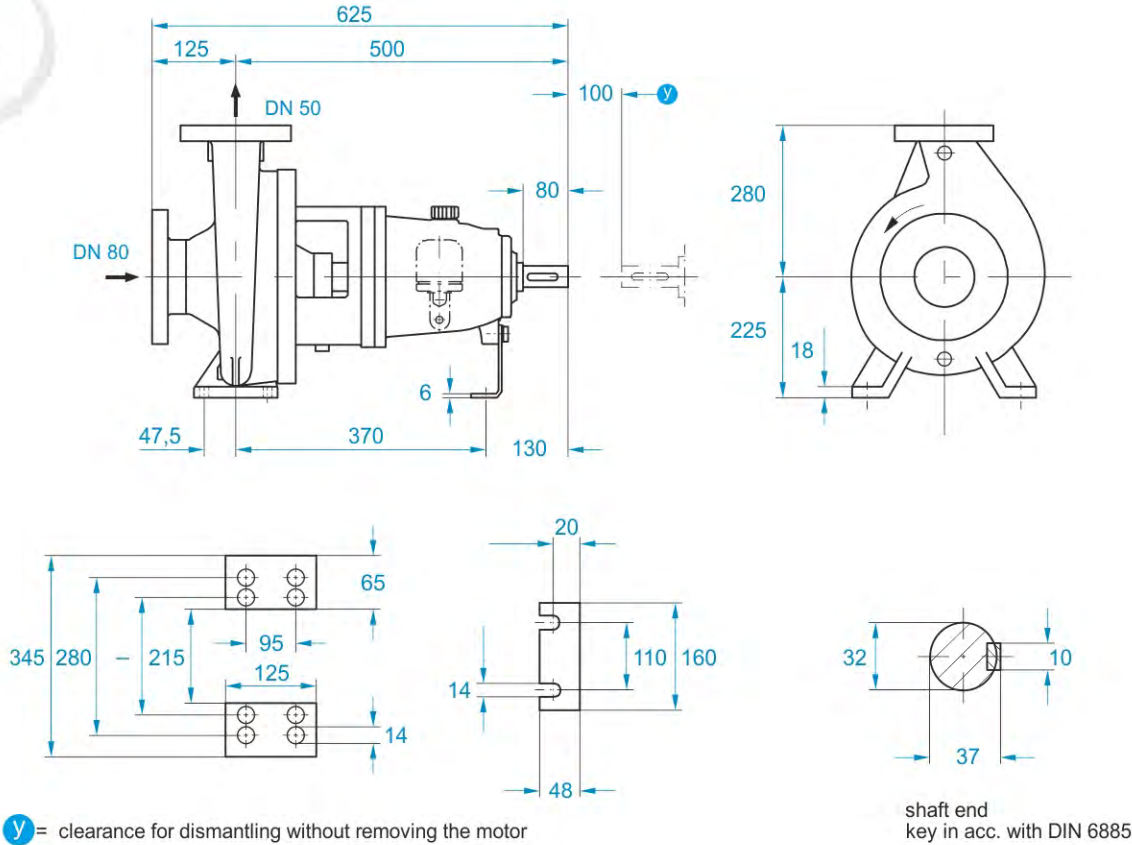

CPK Series
Chemical Pumps
NAVID SAHAND

دور ۲۹۰۰ RPM 2900	آب دهی (مترمکعب در ساعت) Capacity (m3/h)					قطر پروانه Imp. Dia. (mm)	فلنج پمپ Pump flange (mm)		مشخصات موتور Characteristics
	30	40	50	60	70		مکش Inlet	رانش Outlet	
ارتفاع (متر) Head (m)	147	145	142	134	123	320	80	50	55
	126	124	118	109	—	300			45
	107	104	97	—	—	280			37
	91	86	—	—	—	260			30
RPM 1450									
دور ۱۴۵۰ RPM 1450	15	20	25	30	35	320	80	50	7.5
	36.7	36.1	35.2	34.3	30.3	300			7.5
	31.6	30.8	29.4	27.2	23.2	280			5.5
	26.5	25.6	24	21.2	—	260			4
RPM 960									
دور ۹۶۰ RPM 960	5	10	15	20	25	320	80	50	2.2
	16.3	16.1	15.7	14.6	12.4	300			2.2
	14	13.7	13.3	11.8	—	280			1.5
	11.9	11.6	10.9	9.2	—	260			1.1





NAVID SAHAND

صنایع پمپ سازی

نوید سه‌هند



PUMPIRAN

CPK 50-315

General Specification

مشخصات کلی پمپ های CPK

of CPK Pumps			
Output Size:	25 to 400	از ۲۵ تا ۴۰۰ میلی متر	قطر خروجی:
Capacity:	up to 4150 m ³ /h	تا ۴۱۵۰ مترمکعب در ساعت	ظرفیت آب دهی:
Heads:	up to 185 m	تا ۱۸۵ متر	ارتفاع:
Operating Pressures:	up to 25 bar	تا ۲۵ بار	فشار کاری:
Operating temperatures:	from -40 to +400°C	از -۴۰ تا ۴۰۰ درجه سانتی گراد	دمای کاری:
Materials		جنس مواد	
جنس مواد بر حسب تقاضا قابل تغییر است Materials can be replaced, on any request(s)			
Pump Casing:	stainless steel	فولاد ضد زنگ	محفظه پمپ:
Impeller:	stainless steel	فولاد ضد زنگ	پروانه:
Shaft:	stainless steel	فولاد ضد زنگ	محور:

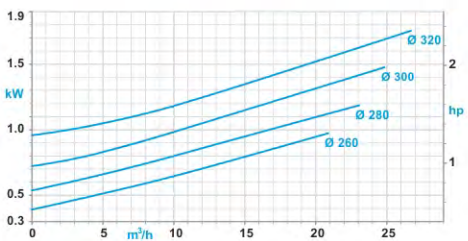
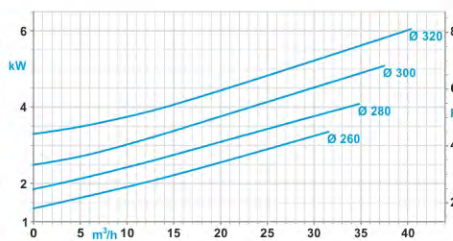
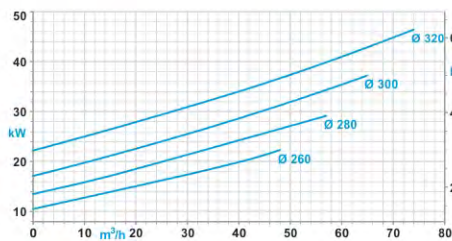
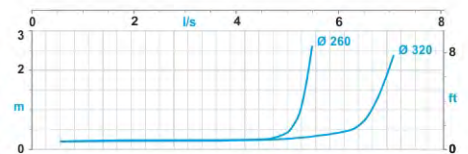
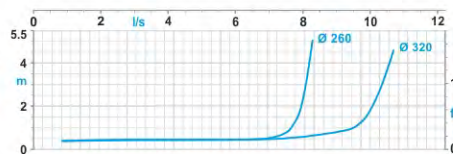
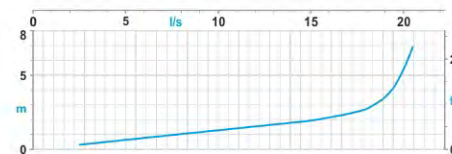
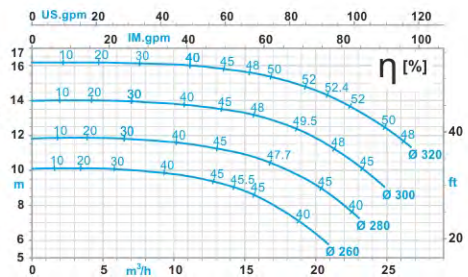
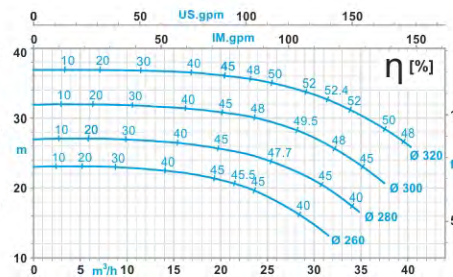
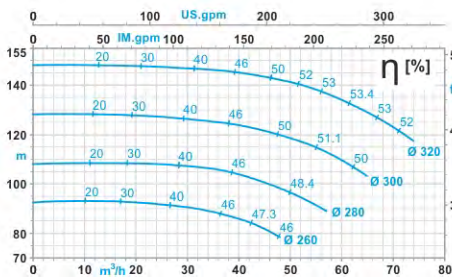



NAVID SAHAND

صنایع پمپ سازی

نوید سه‌هند



PUMPIRAN

CPK
65-160

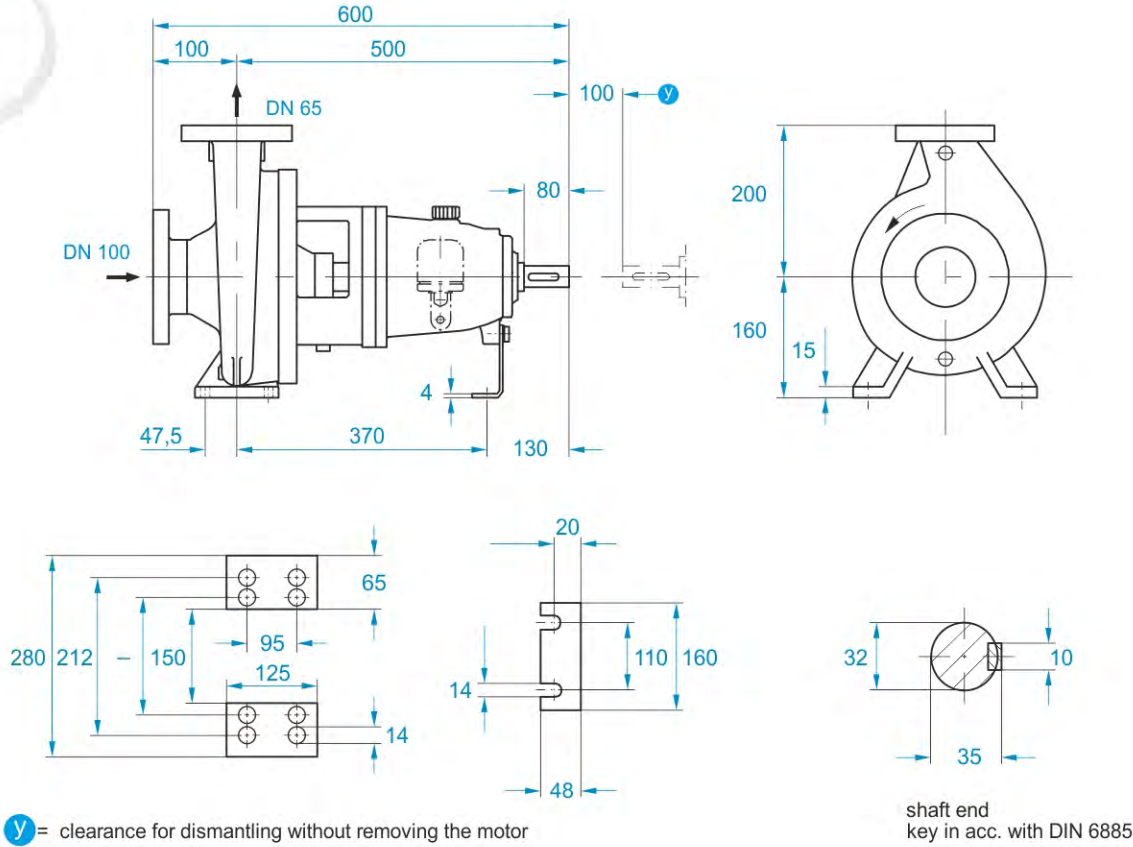

CPK Series
Chemical Pumps
NAVID SAHAND

دور ۲۹۰۰ RPM 2900	آب دهی (مترمکعب در ساعت) Capacity (m3/h)					قطر پروانه Imp. Dia. (mm)	فلنج پمپ Pump flange (mm)		مشخصات موتور Characteristics	
	50	70	90	110	130		مکش Inlet	رانش Outlet		
ارتفاع (متر) Head (m)	38.5	37	34.2	29.9	23.3	169	100	65	15	
	29.5	27	23	17	—	150			11	
	20.5	17.7	12.5	—	—	130			7.5	
RPM 1450										
دور ۱۴۵۰ RPM 1450	25	35	45	55	65	169	100	65	2.2	
	9.7	9.3	8.6	7.5	5.9				150	1.5
	7.4	6.8	5.7	4.3	—				130	1.1
RPM 960										
دور ۹۶۰ RPM 960	20	25	30	35	45	169	100	65	0.55	
	4.2	4	3.7	3.4	—				150	0.37
	3.2	2.8	2.5	2	—				130	0.25



NAVID SAHAND

صنایع پمپ سازی

نوید سه‌هند



PUMPIRAN

CPK 65-160

General Specification

مشخصات کلی پمپ های CPK

of CPK Pumps			
Output Size:	25 to 400	از ۲۵ تا ۴۰۰ میلی متر	قطر خروجی:
Capacity:	up to 4150 m ³ /h	تا ۴۱۵۰ مترمکعب در ساعت	ظرفیت آب دهی:
Heads:	up to 185 m	تا ۱۸۵ متر	ارتفاع:
Operating Pressures:	up to 25 bar	تا ۲۵ بار	فشار کاری:
Operating temperatures:	from -40 to +400°C	از -۴۰ تا ۴۰۰ درجه سانتی گراد	دمای کاری:
Materials		جنس مواد	
جنس مواد بر حسب تقاضا قابل تغییر است Materials can be replaced, on any request(s)			
Pump Casing:	stainless steel	فولاد ضد زنگ	محفظه پمپ:
Impeller:	stainless steel	فولاد ضد زنگ	پروانه:
Shaft:	stainless steel	فولاد ضد زنگ	محور:

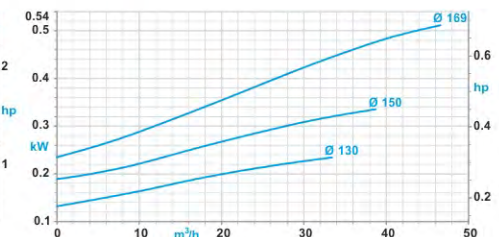
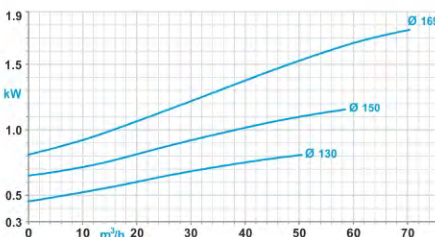
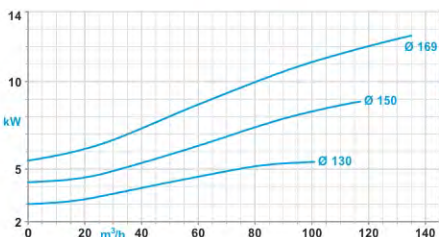
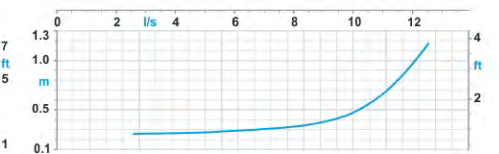
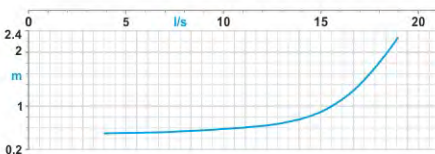
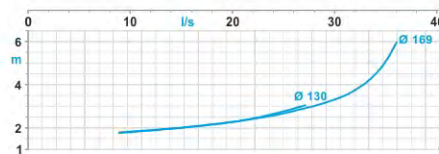
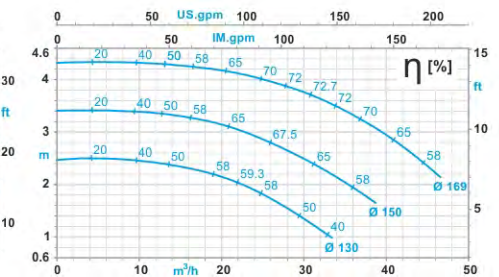
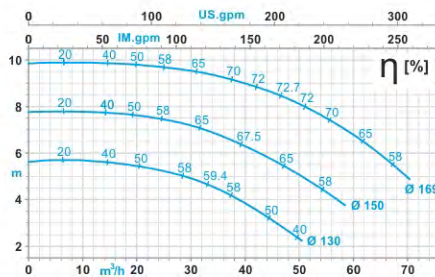
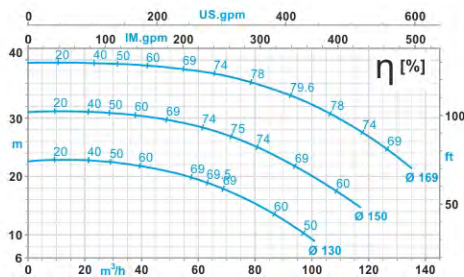



NAVID SAHAND

صنایع پمپ سازی

نوید سه‌هند



PUMPIRAN

CPK
65-200

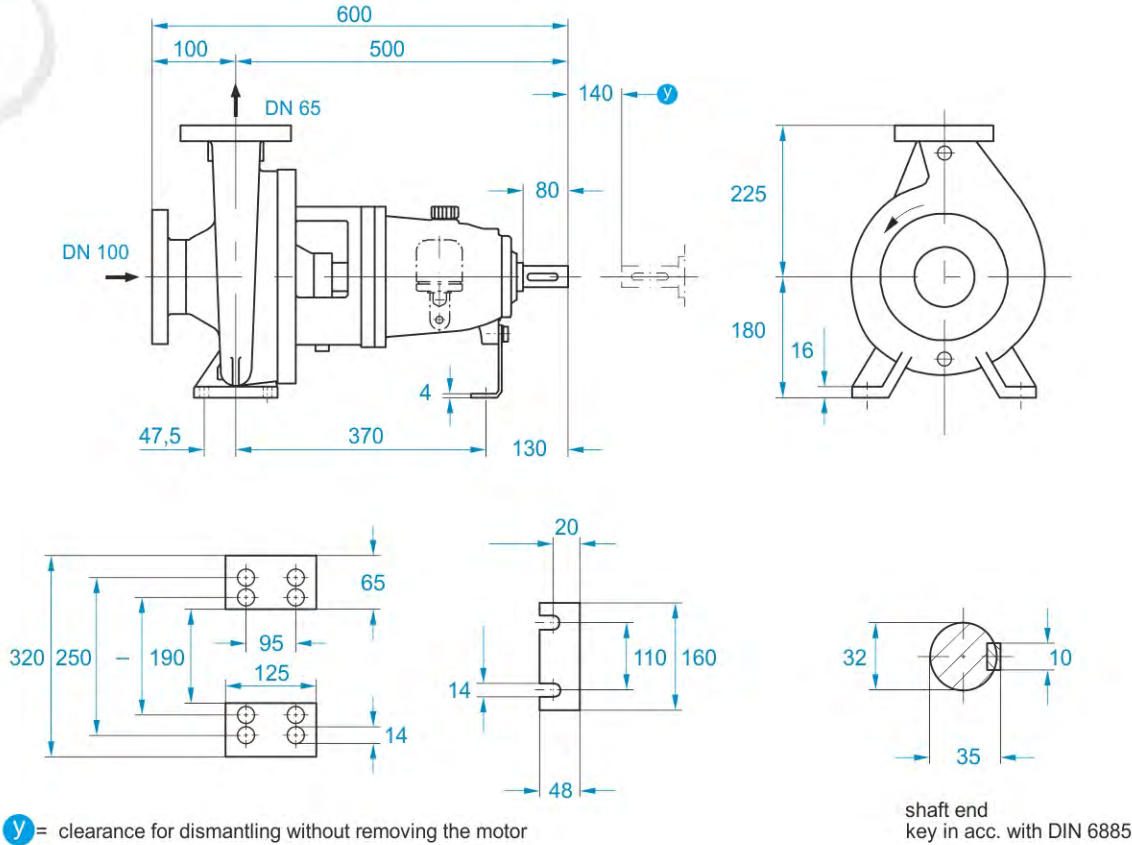

shaft end
key in acc. with DIN 6885

دور ۲۹۰۰ RPM 2900	آب دهی (مترمکعب در ساعت) Capacity (m3/h)					قطر پروانه Imp. Dia. (mm)	فلنج پمپ Pump flange (mm)		مشخصات موتور Characteristics
	50	70	90	110	130		مکش Inlet	رانش Outlet	
ارتفاع (متر) Head (m)	59	57	53	47	39	209	100	65	30
	54	52	47	41	32	200			22
	43	40	33	24	—	180			15
	33	28	20	—	—	160			11
RPM 1450									
دور ۱۴۵۰ RPM 1450	25	35	45	55	65				
	14.9	14.3	13.2	12	10.2	209	100	65	4
	13.7	13	11.9	10.2	8.2	200			3
	10.9	10.1	8.5	6.2	—	180			2.2
8.1	7	5	—	—	160	1.5			
RPM 960									
دور ۹۶۰ RPM 960	20	25	30	35	40				
	6.4	6.2	5.8	5.4	4.7	209	100	65	1.1
	5.7	5.6	5.2	4.7	4	200			0.75
	4.6	4.2	3.7	3	—	180			0.55
3.5	2.8	2.1	—	—	160	0.37			

CPK Series
Chemical Pumps

NAVID SAHAND





NAVID SAHAND

صنایع پمپ سازی

نوید سه‌هند



PUMPIRAN

CPK 65-200

General Specification

مشخصات کلی پمپ های CPK

of CPK Pumps

Output Size:	25 to 400	از ۲۵ تا ۴۰۰ میلی متر	قطر خروجی:
Capacity:	up to 4150 m ³ /h	تا ۴۱۵۰ مترمکعب در ساعت	ظرفیت آب دهی:
Heads:	up to 185 m	تا ۱۸۵ متر	ارتفاع:
Operating Pressures:	up to 25 bar	تا ۲۵ بار	فشار کاری:
Operating temperatures:	from -40 to +400°C	از -۴۰ تا ۴۰۰ درجه سانتی گراد	دمای کاری:

Materials

جنس مواد بر حسب تقاضا قابل تغییر است Materials can be replaced, on any request(s)

جنس مواد

Pump Casing:	stainless steel	فولاد ضد زنگ	محفظه پمپ:
Impeller:	stainless steel	فولاد ضد زنگ	پروانه:
Shaft:	stainless steel	فولاد ضد زنگ	محور:

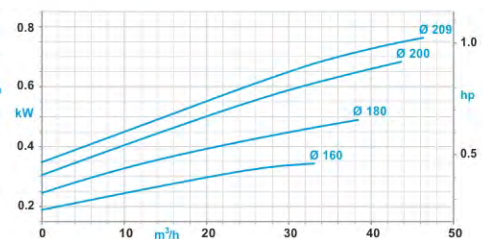
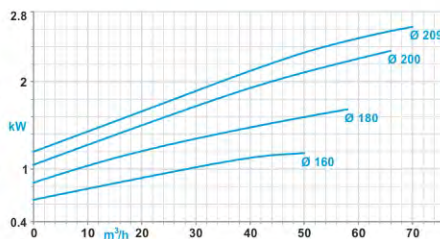
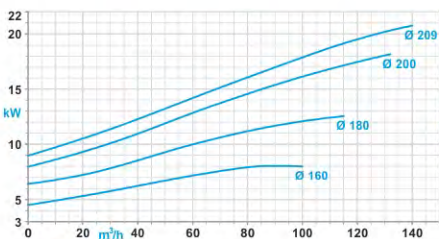
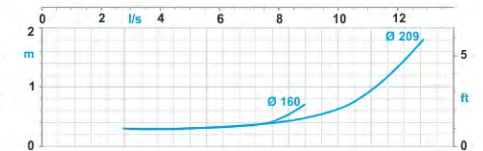
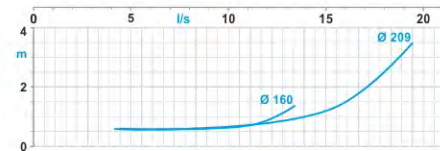
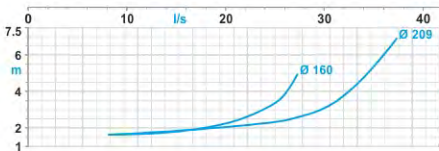
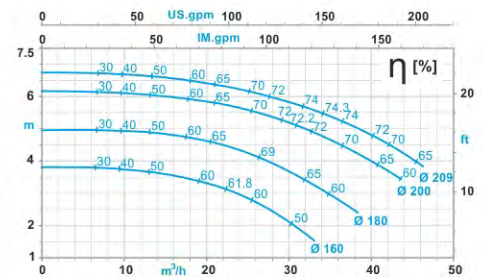
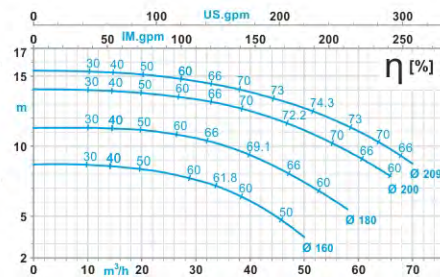
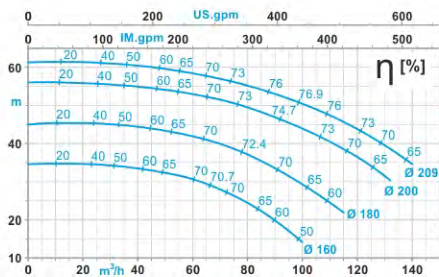



NAVID SAHAND

صنایع پمپ سازی

نوید سه‌هند



PUMPIRAN

CPK
65-250

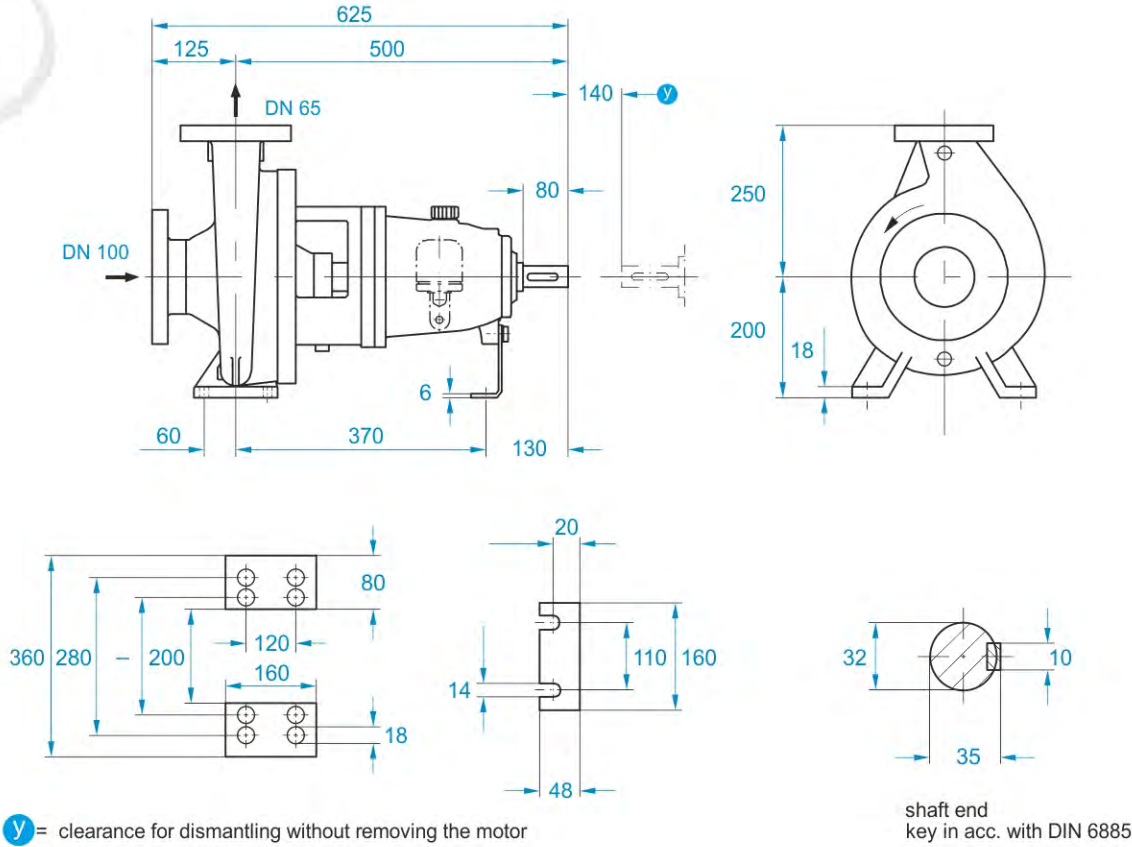

CPK Series
Chemical Pumps
NAVID SAHAND

دور ۲۹۰۰ RPM 2900	آب دهی (مترمکعب در ساعت) Capacity (m3/h)					قطر پروانه Imp. Dia. (mm)	فلنج پمپ Pump flange (mm)		مشخصات موتور Characteristics
	50	70	90	110	130		مکش Inlet	رانش Outlet	
ارتفاع (متر) Head (m)	95	92	87	78	67	260	100	65	45
	79	77	70	58	—	240			37
	66	62	51	—	—	220			30
	53	46	33	—	—	200			22
RPM 1450									
دور ۱۴۵۰ RPM 1450	25	35	45	55	65				
	24	23.2	21.9	20	17.2	260	100	65	7.5
	19.9	18.9	17	14.3	10	240			5.5
	16.3	15	12.7	8.9	—	220			4
13.3	11.8	8.3	—	—	200	3			
RPM 960									
دور ۹۶۰ RPM 960	20	25	30	35	40				
	10.4	10.1	9.6	9	8.2	260	100	65	2.2
	8.5	8.1	7.5	6.6	5.4	240			1.5
	7	6.3	5.5	4.2	—	220			1.1
5.5	4.8	3.6	2.2	—	200	1.1			



NAVID SAHAND

صنایع پمپ سازی

نوید سه‌هند



PUMPIRAN

CPK 65-250

General Specification

مشخصات کلی پمپ های CPK

of CPK Pumps			
Output Size:	25 to 400	از ۲۵ تا ۴۰۰ میلی متر	قطر خروجی:
Capacity:	up to 4150 m ³ /h	تا ۴۱۵۰ مترمکعب در ساعت	ظرفیت آب دهی:
Heads:	up to 185 m	تا ۱۸۵ متر	ارتفاع:
Operating Pressures:	up to 25 bar	تا ۲۵ بار	فشار کاری:
Operating temperatures:	from -40 to +400°C	از -۴۰ تا ۴۰۰ درجه سانتی گراد	دمای کاری:
Materials		جنس مواد بر حسب تقاضا قابل تغییر است	جنس مواد
Pump Casing:	stainless steel	فولاد ضد زنگ	محفظه پمپ:
Impeller:	stainless steel	فولاد ضد زنگ	پروانه:
Shaft:	stainless steel	فولاد ضد زنگ	محور:

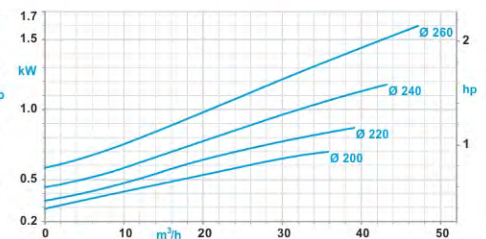
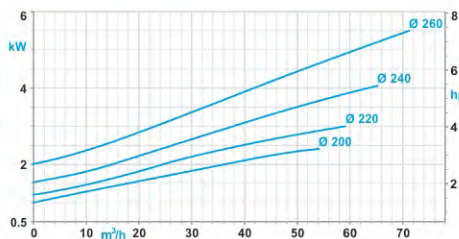
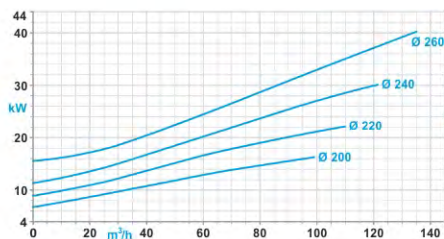
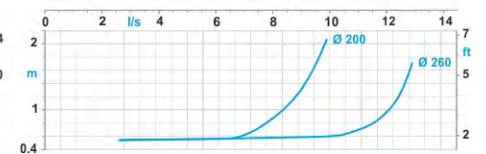
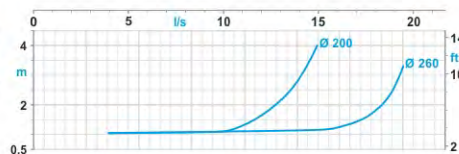
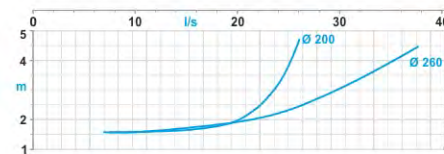
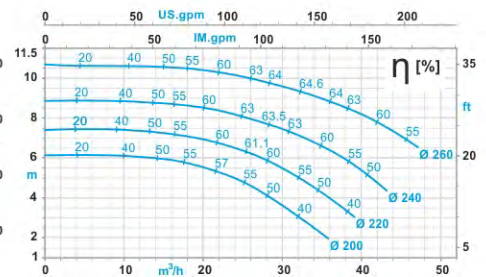
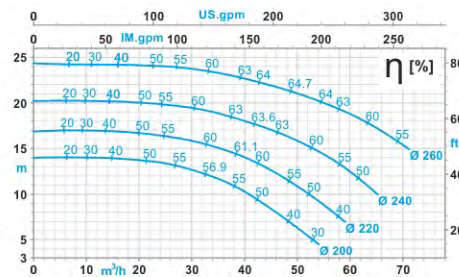
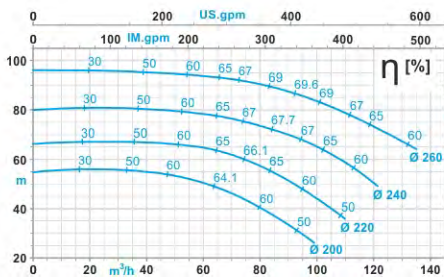



NAVID SAHAND

صنایع پمپ سازی

نوید سه‌هند



PUMPIRAN

CPK
65-315

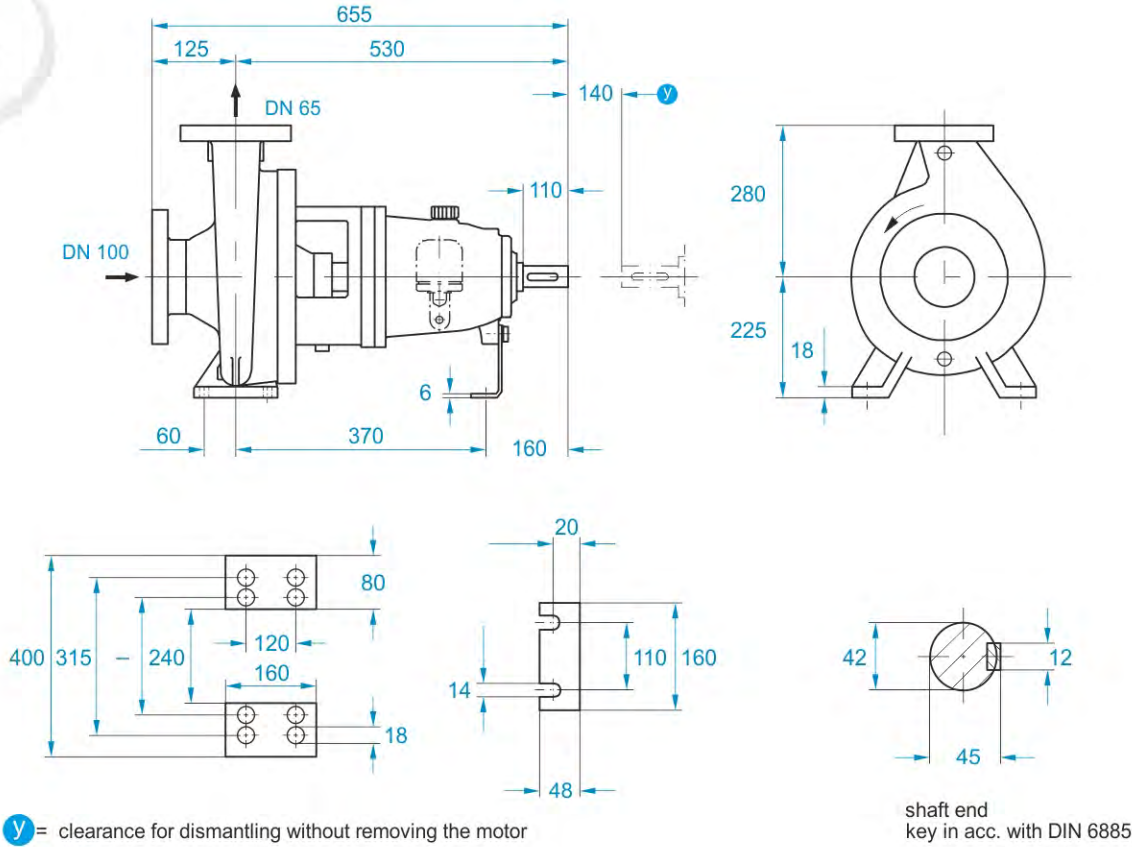

y = clearance for dismantling without removing the motor

shaft end key in acc. with DIN 6885

CPK Series
Chemical Pumps
NAVID SAHAND

دور ۲۹۰۰ RPM 2900	آب دهی (مترمکعب در ساعت) Capacity (m3/h)					قطر پروانه Imp. Dia. (mm)	فلنج پمپ Pump flange (mm)		مشخصات موتور Characteristics	
	40	60	80	100	120		مکش Inlet	رانش Outlet		
ارتفاع (متر) Head (m)	142	140	136	123	116	320	100	65	75	
	122	120	115	106	—	300			75	
	106	103	96	83	—	280			55	
	92	87	78	—	—	260			45	
RPM 1450										
دور ۱۴۵۰ RPM 1450	20	30	40	50	60	320	100	65	11	
	37.5	35	34	32.2	29				300	11
	30.5	30	28.5	26.5	23				280	7.5
	26.4	25.8	24	20.8	—				260	5.5
RPM 960										
دور ۹۶۰ RPM 960	15	20	30	35	40	320	100	65	3	
	15.5	15.4	14.5	13.8	12.7				300	3
	13.4	13.1	12	11.7	10				280	2.2
	11.6	11.3	9.8	8.7	—				260	1.5



NAVID SAHAND

صنایع پمپ سازی

نوید سه‌هند



PUMPIRAN

CPK 65-315

General Specification

مشخصات کلی پمپ های CPK

of CPK Pumps			
Output Size:	25 to 400	از ۲۵ تا ۴۰۰ میلی متر	قطر خروجی:
Capacity:	up to 4150 m ³ /h	تا ۴۱۵۰ مترمکعب در ساعت	ظرفیت آب دهی:
Heads:	up to 185 m	تا ۱۸۵ متر	ارتفاع:
Operating Pressures:	up to 25 bar	تا ۲۵ بار	فشار کاری:
Operating temperatures:	from -40 to +400°C	از -۴۰ تا ۴۰۰ درجه سانتی گراد	دمای کاری:
Materials		جنس مواد بر حسب تقاضا قابل تغییر است	جنس مواد
Pump Casing:	stainless steel	فولاد ضد زنگ	محفظه پمپ:
Impeller:	stainless steel	فولاد ضد زنگ	پروانه:
Shaft:	stainless steel	فولاد ضد زنگ	محور:

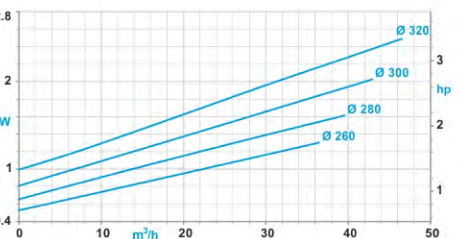
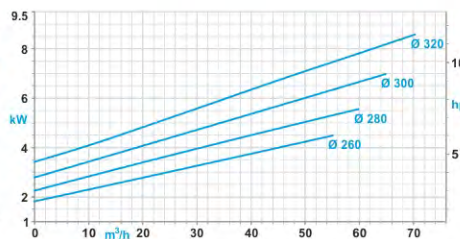
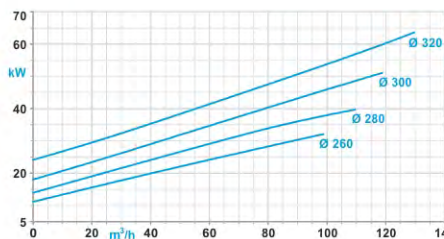
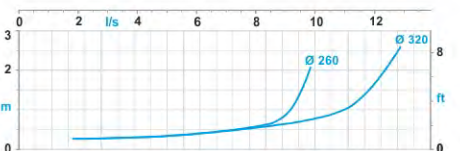
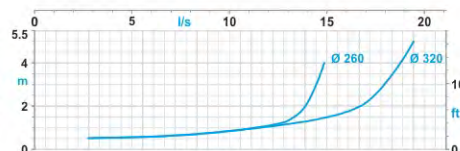
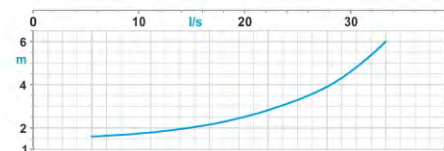
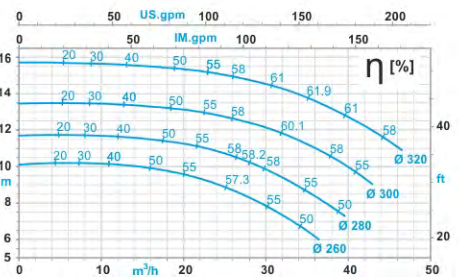
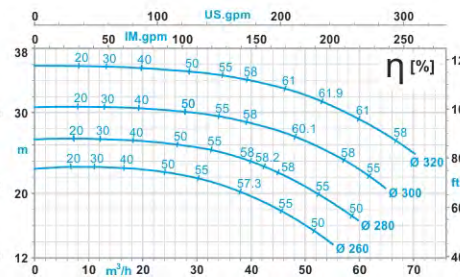
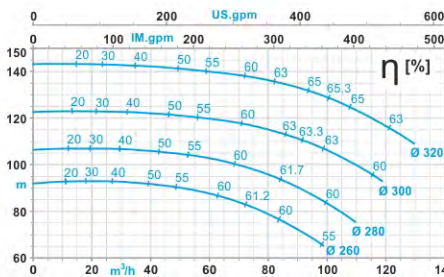



NAVID SAHAND

صنایع پمپ سازی

نوید سه‌هند



PUMPIRAN

CPK
80-160

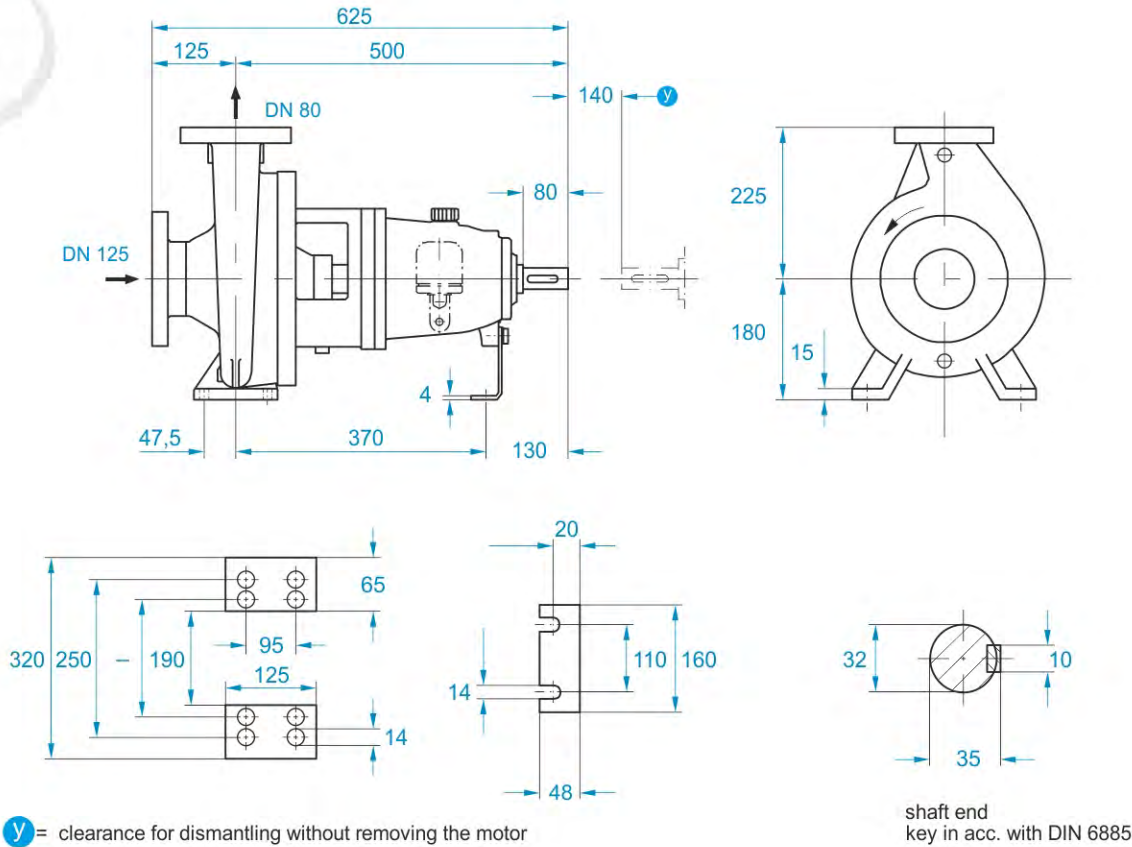

دور ۲۹۰۰	آب دهی (مترمکعب در ساعت) Capacity (m ³ /h)					قطر پروانه Imp. Dia. (mm)	فلنج پمپ Pump flange (mm)		مشخصات موتور Characteristics
	110	130	150	170	190		مکش Inlet	رانش Outlet	
RPM 2900	35.8	34.1	32.8	30.3	27.3	169			قدرت/ توان Power / kW
ارتفاع (متر) Head (m)	25	23	20.7	18.3	—	150	125	80	22
	16	12	11.7	—	—	130			15
									11
دور ۱۴۵۰	55	65	75	85	95				RPM 1450
ارتفاع (متر) Head (m)	8.8	8.6	8.2	7.6	6.8	169			3
	6.3	5.8	5.2	4.4	—	150	125	80	2.2
	3.9	3.4	2.7	—	—	130			1.1
دور ۹۶۰	40	45	50	55	65				RPM 960
ارتفاع (متر) Head (m)	3.8	3.7	3.5	3.3	2.9	169			1.1
	2.6	2.4	2.2	2	—	150	125	80	0.55
	1.6	1.4	1.2	—	—	130			0.37

CPK Series
Chemical Pumps

NAVID SAHAND





NAVID SAHAND

صنایع پمپ سازی

نوید سه‌هند



PUMPIRAN

CPK 80-160

General Specification

مشخصات کلی پمپ های CPK

of CPK Pumps			
Output Size:	25 to 400	از ۲۵ تا ۴۰۰ میلی متر	قطر خروجی:
Capacity:	up to 4150 m ³ /h	تا ۴۱۵۰ مترمکعب در ساعت	ظرفیت آب دهی:
Heads:	up to 185 m	تا ۱۸۵ متر	ارتفاع:
Operating Pressures:	up to 25 bar	تا ۲۵ بار	فشار کاری:
Operating temperatures:	from -40 to +400°C	از -۴۰ تا ۴۰۰ درجه سانتی گراد	دمای کاری:
Materials		جنس مواد بر حسب تقاضا قابل تغییر است	جنس مواد
Pump Casing:	stainless steel	فولاد ضد زنگ	محفظه پمپ:
Impeller:	stainless steel	فولاد ضد زنگ	پروانه:
Shaft:	stainless steel	فولاد ضد زنگ	محور:

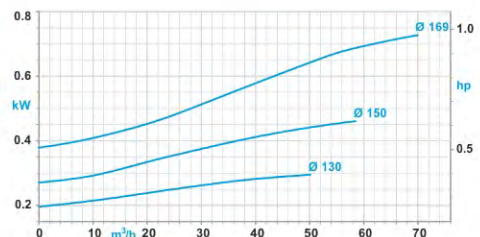
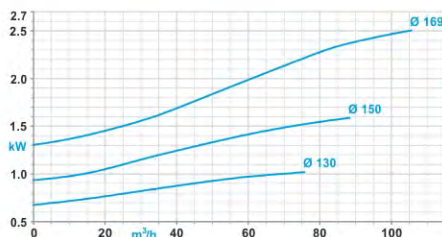
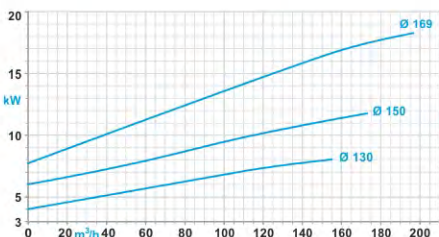
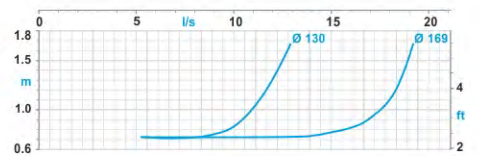
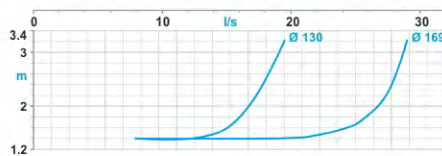
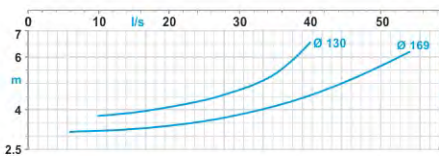
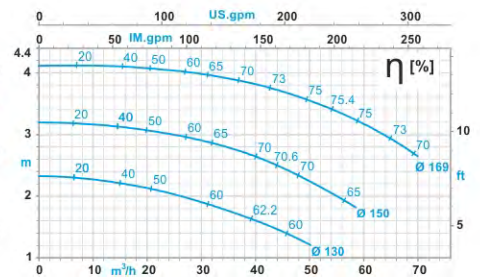
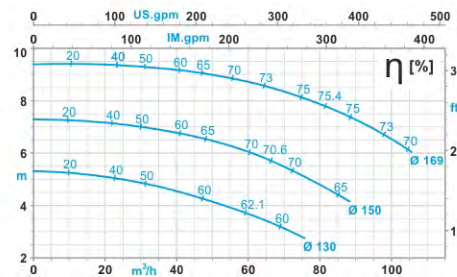
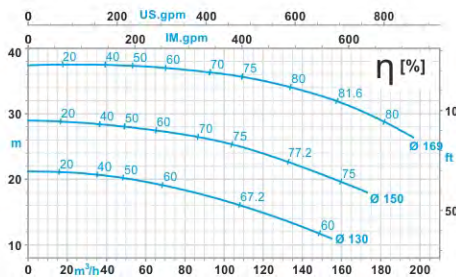



NAVID SAHAND

صنایع پمپ سازی

نوید سه‌هند



PUMPIRAN

CPK
80-200

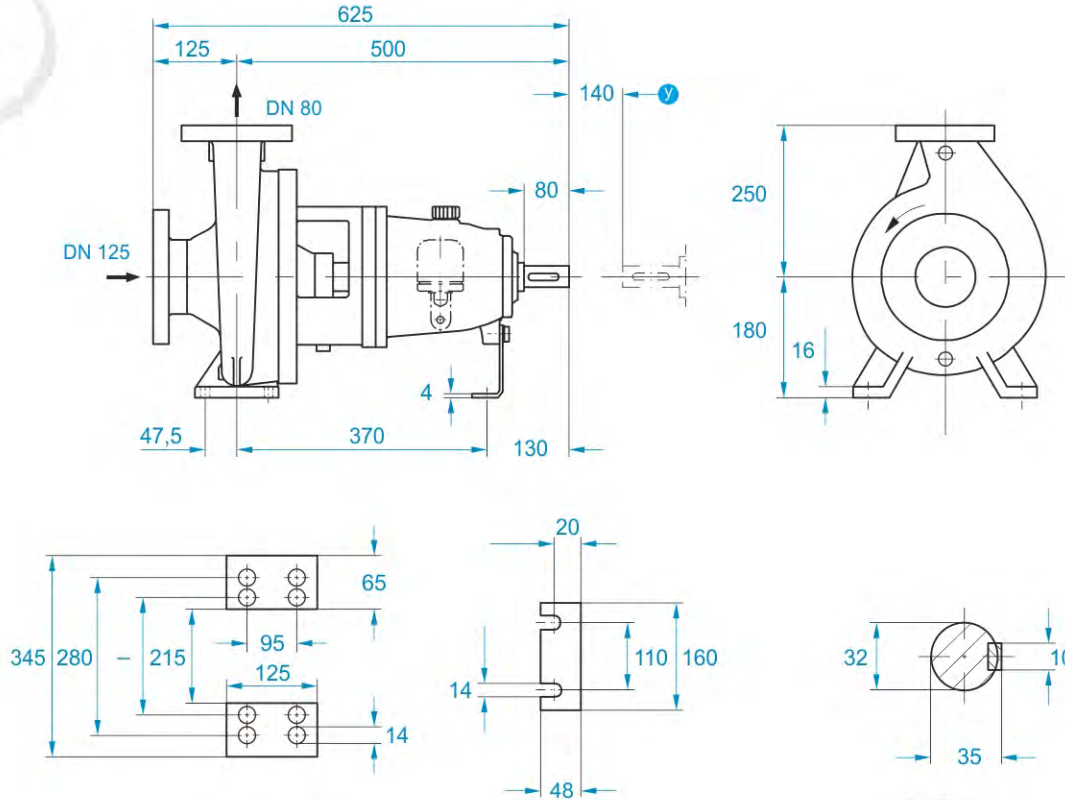

Ⓜ = clearance for dismantling without removing the motor

shaft end key in acc. with DIN 6885

دور ۲۹۰۰ RPM 2900	آب دهی (مترمکعب در ساعت) Capacity (m3/h)					قطر پروانه Imp. Dia. (mm)	فلنج پمپ Pump flange (mm)		مشخصات موتور Characteristics
	60	100	140	180	220		مکش Inlet	رانش Outlet	
ارتفاع (متر) Head (m)	60	58	55	49	42	209	125	80	37
	54	52	48	42	—	200			30
	43	41	35	25	—	180			22
	32	28	21	—	—	160			18.5
RPM 1450									
دور ۱۴۵۰ RPM 1450	30	50	70	90	110	209	125	80	5.5
	15	14.5	13.7	12.4	10.3	200			4
	13.5	13	12	10.3	7.9	180			3
	10.9	10.1	8.7	6.1	—	160			2.2
RPM 960									
دور ۹۶۰ RPM 960	20	35	45	60	75	209	125	80	1.5
	6.6	10.4	10.1	8.8	6.8	200			1.5
	5.9	8.6	8	6.4	4.1	180			1.1
	4.7	7.2	6.4	2.7	—	160			0.75

CPK Series

Chemical Pumps

NAVID SAHAND





NAVID SAHAND

صنایع پمپ سازی

نوید سهند



PUMPIRAN

CPK 80-200

General Specification

مشخصات کلی پمپ های CPK

of CPK Pumps			
Output Size:	25 to 400	از ۲۵ تا ۴۰۰ میلی متر	قطر خروجی:
Capacity:	up to 4150 m ³ /h	تا ۴۱۵۰ مترمکعب در ساعت	ظرفیت آب دهی:
Heads:	up to 185 m	تا ۱۸۵ متر	ارتفاع:
Operating Pressures:	up to 25 bar	تا ۲۵ بار	فشار کاری:
Operating temperatures:	from -40 to +400°C	از -۴۰ تا ۴۰۰ درجه سانتی گراد	دمای کاری:
Materials		جنس مواد بر حسب تقاضا قابل تغییر است	جنس مواد
Pump Casing:	stainless steel	فولاد ضد زنگ	محفظه پمپ:
Impeller:	stainless steel	فولاد ضد زنگ	پروانه:
Shaft:	stainless steel	فولاد ضد زنگ	محور:

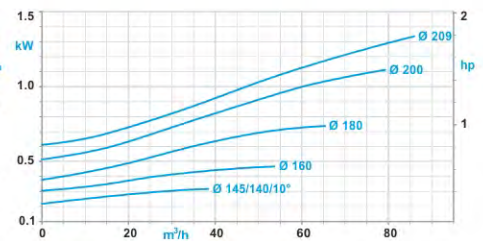
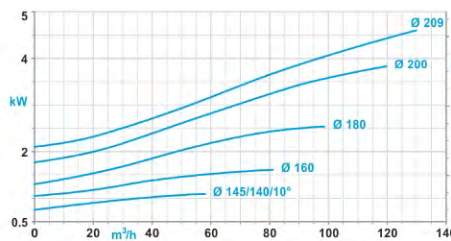
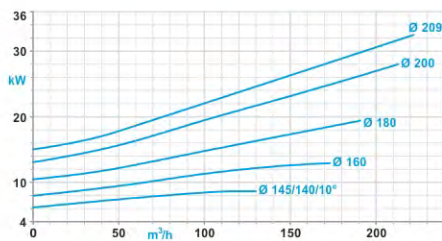
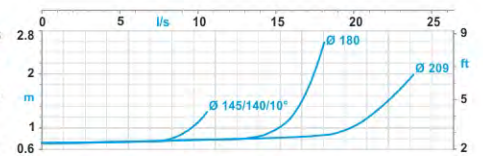
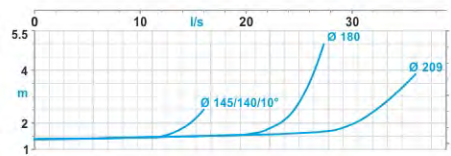
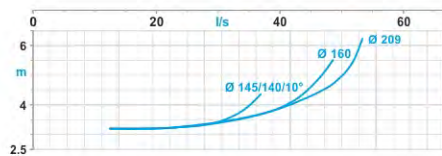
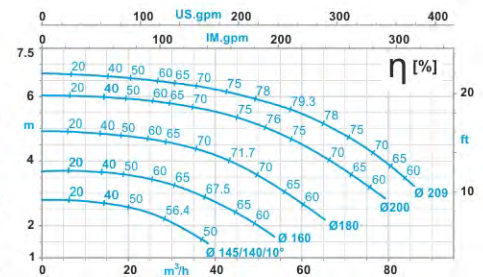
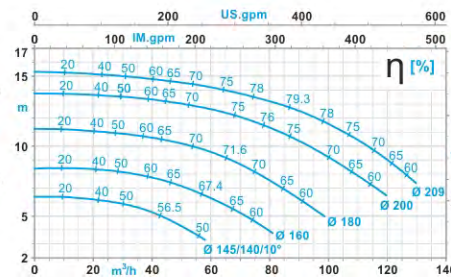
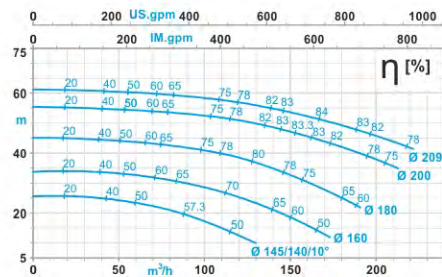



NAVID SAHAND

صنایع پمپ سازی

نوید سه‌هند



PUMPIRAN

CPK
80-250

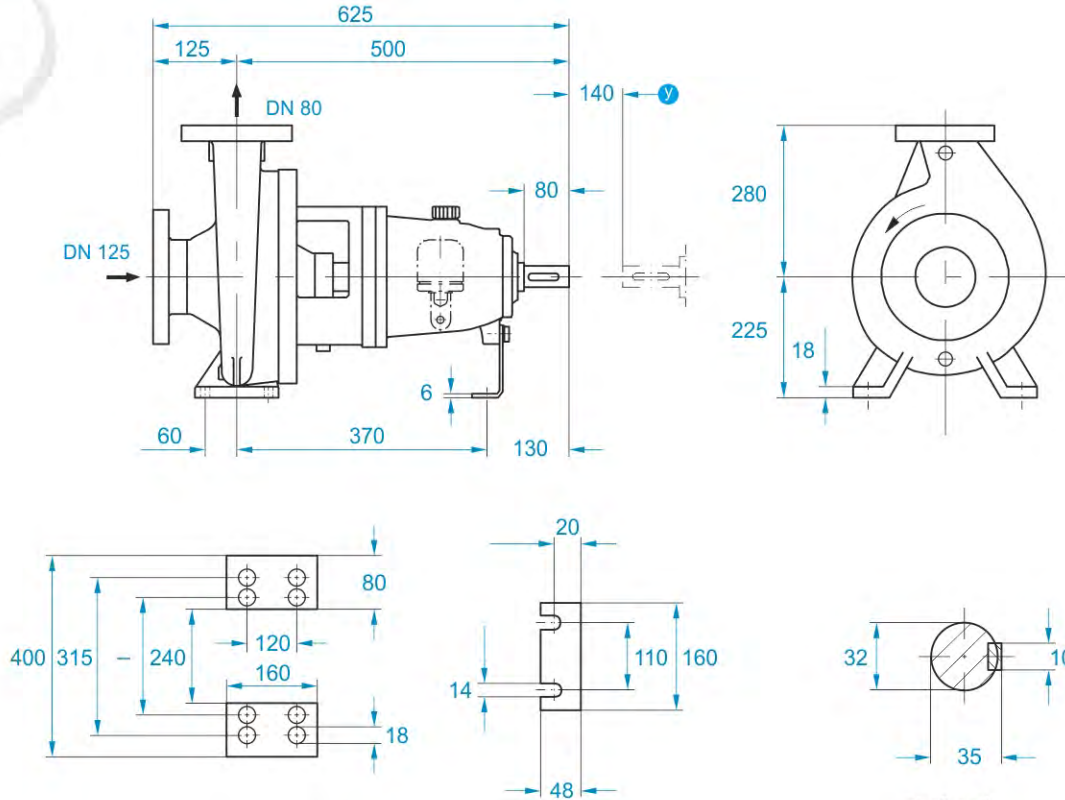

y = clearance for dismantling without removing the motor

shaft end
key in acc. with DIN 6885

دور ۲۹۰۰ RPM 2900	آب دهی (مترمکعب در ساعت) Capacity (m3/h)					قطر پروانه Imp. Dia. (mm)	فلنج پمپ Pump flange (mm)		مشخصات موتور Characteristics
	60	100	140	180	220		مکش Inlet	رانش Outlet	
ارتفاع (متر) Head (m)	97	96	91	81	66	260	125	80	75
	82	78	73	58	—	240			55
	78	66	56	41	—	220			45
	56	52	41	24	—	200			30
RPM 1450									
دور ۱۴۵۰ RPM 1450	30	50	70	90	110				
	24.1	23.9	22.7	20.3	16.4	260	125	80	11
	20.4	19.9	18	14.8	10.1	240			7.5
	17.1	16.5	14.1	10.2	—	220			5.5
14.1	13	10.2	6	—	200	4			
RPM 960									
دور ۹۶۰ RPM 960	20	35	45	60	75				
	10.6	10.4	10.1	8.8	6.1	260	125	80	3
	9	8.6	8	6.4	4.1	240			2.2
	7.6	7.2	6.4	4.5	—	220			1.5
6.2	5.5	4.6	2.6	—	200	1.1			

CPK Series
Chemical Pumps

NAVID SAHAND





NAVID SAHAND

صنایع پمپ سازی

نوید سه‌هند



PUMPIRAN

CPK 80-250

General Specification

مشخصات کلی پمپ های CPK

of CPK Pumps			
Output Size:	25 to 400	از ۲۵ تا ۴۰۰ میلی متر	قطر خروجی:
Capacity:	up to 4150 m ³ /h	تا ۴۱۵۰ مترمکعب در ساعت	ظرفیت آب دهی:
Heads:	up to 185 m	تا ۱۸۵ متر	ارتفاع:
Operating Pressures:	up to 25 bar	تا ۲۵ بار	فشار کاری:
Operating temperatures:	from -40 to +400°C	از -۴۰ تا ۴۰۰ درجه سانتی گراد	دمای کاری:
Materials		جنس مواد بر حسب تقاضا قابل تغییر است	
Pump Casing:	stainless steel	فولاد ضد زنگ	محفظه پمپ:
Impeller:	stainless steel	فولاد ضد زنگ	پروانه:
Shaft:	stainless steel	فولاد ضد زنگ	محور:

